



扫描二维码，关注九号电动微信公众号，
及时掌握爱车动态。

实际产品功能可能由于技术升级、固件更新或其他变更，与说明书内容不尽相符。
要获得最新的功能介绍和安全使用指引信息，请下载《九号出行》手机客户端，
并以内置电子说明书为准；或访问九号公司官网：www.ninebot.com。

CE.50.0001.22-B

产品使用说明书

适用车型：九号电动C2021系列

TDT041Z、TDT043Z、TDT045Z、TDT047Z



使用前请仔细阅读本产品使用说明书，并妥善保管。在了解本产品性能之前，请勿骑行。

目录

1. 安全须知	01
2. 产品概览	03
3. 功能示意图	05
4. 激活车辆	11
5. 如何充电	12
6. 安装锂电池	13
7. 学习驾驶	15
8. 注意事项	17
9. 日常保养和维护	19
10. 规格参数表	22
11. 商标与法律声明	23
12. 保修与售后	27
附录 1: 整车电路原理图	31
附录 2: 后视镜安装方法	34
附录 3: 售后保修卡	36

欢迎使用

感谢您选择九号电动 C2021 系列产品!

本产品符合国家强制标准 GB 17761-2018, 通过 CCC 认证, 是一款可以上非机动车牌照的电动自行车。

九号电动 C2021 系列还搭载了先进的无线定位技术, 配合《九号出行》APP (以下简称 APP), 可以让您的爱车更加智能、安全, 为您带来富有个性的全新体验。实现:

- 人在车开
- 人走车锁
- 即停即走

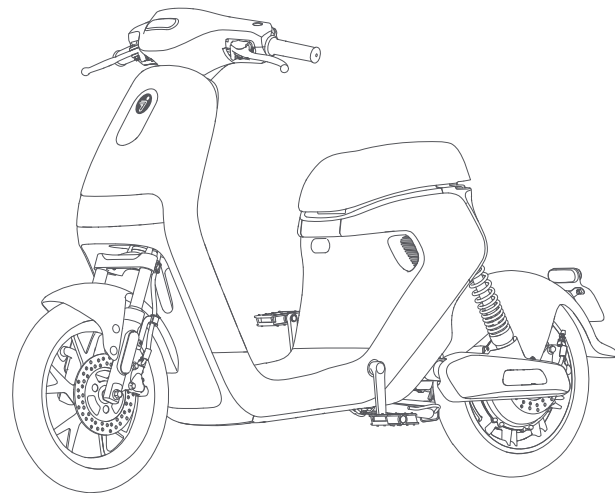

本说明书所有图片仅供参考, 产品请以实物为准。
说明书中图片主要以 C65/C90 为示意, 具体请以实际型号为准。

1.安全须知

九号电动 C2021 系列车辆是一款时尚便利的交通工具，您需要通过练习掌握驾驶技巧。

- 驾驶需上电动自行车牌照，申请牌照时骑行踏板需安装好。
- 您有义务知悉您所在区域的法律，并遵守相关法律和交通规则。
- 请勿驶入机动车道及高速公路等禁止驶入的道路或区域，请在非机动车道驾驶且最高速度不得超过 15km/h。在没有非机动车道的道路上，请靠右行驶。
- 为了您的安全，请勿私自改装九号电动 C2021 系列车辆。如需更换零部件，请联系售后服务。
- 如果九号电动 C2021 系列车辆发出异响，请立即停止使用，并联系售后服务以获得专业指导意见或维修保养服务。
- 不要停放在建筑门厅、疏散楼梯、走道和安全出口处。
- 不要在居住建筑内充电和停放，充电时应当远离可燃物，充电时间不宜过长。
- 请按照法律法规要求搭载人员或物品。
- 不要将车辆借给不会操纵的人员驾驶，以免发生伤害。

驾驶环境要求：

- 请勿在暴雨等恶劣天气驾驶。
- 复杂路况请小心慢速行驶。当高速驾驶九号电动 C2021 系列车辆越过障碍物、凹凸不平地面、湿滑路面、材质疏松地面、陡坡或急弯时，您可能因驾驶失控导致碰撞、跌倒或受伤。
- 相比正常干燥路面行驶时，雨雪天气驾驶时轮胎阻力相对降低、制动距离相对增加，加大了驾驶者控制速度的难度，更容易导致车辆失控。为了确保驾驶安全，请您降低行驶速度，提前制动。

驾驶者要求：

以下人员不应驾驶九号电动 C2021 系列：

- I. 受到酒精或药物影响的人员
- II. 由于患病而无法从事剧烈体力活动的人员
- III. 体重超过标称载荷的人员
- IV. 孕妇
- V. 16 周岁以下人员

VI. 极度疲劳的人员

驾驶前准备：

- 骑行前检查，如有异常（紧固件松动、零件受损等）请及时进行维修或找专业维修。
- 检查电源电路、灯光照明电路等电路状态。
- 检查前、后闸能否正常工作。确保前后刹车制动正常、刹车线无损坏。
- 检查车把及前后轮的固定：确保车把稳固，前后轮稳固无晃动，能够正常行驶。
- 检查反射器是否破损或污染。
- 在使用前或将九号电动 C2021 系列产品交给他人前，请确保驾驶者已阅读本使用手册，并已观看教学视频。**视频可通过扫描本说明书中第 4 章上的二维码获得。**您有责任保证新驾驶者的安全。请协助新驾驶者学习使用本产品，直到他 / 她学会基本操作为止。
- 驾驶者必须佩戴头盔及其它护具。
- 请勿使用九号电动 C2021 系列产品搭载重物。
- 在电量低时（仪表盘显示电量不足两格），请您及时使用原装充电器充电。
- 检查胎压：确保胎压正常（前轮 1.8bar；后轮 2.2bar），胎纹完好无损。

驾驶及使用须知：

- 请在平坦路面上平稳启动九号电动 C2021 系列。驾驶时请勿急加速或急刹车。
- 请双手握紧车把，以避免因失去平衡或跌倒而受到严重伤害。
- 驾驶时请保持警惕，并时刻注意与其他交通工具保持安全距离。驶入陌生环境时请减速慢行。
- 为避免分心，驾驶时请勿使用手机、相机、耳机、耳塞等物品。
- 当接近或通过交叉路口、机动车道、转弯处、门口等地时，请减速慢行，避让行人、自行车及机动车。
- 如果驾驶时发生异常，请立刻停止驾驶。并及时联系售后服务，在找出异常原因并修复前，请勿使用。
- 将九号电动 C2021 系列车辆停在平坦的路面上并关闭电源，否则可能导致溜车，给您及周围的人带来伤害。
- 请使用原装充电器充电，充电前先静置车辆。如果充电器、充电口潮湿，请勿充电。请勿在禁停区域充电和停放。充电完成后及时切断电源。

2. 产品概览

整车

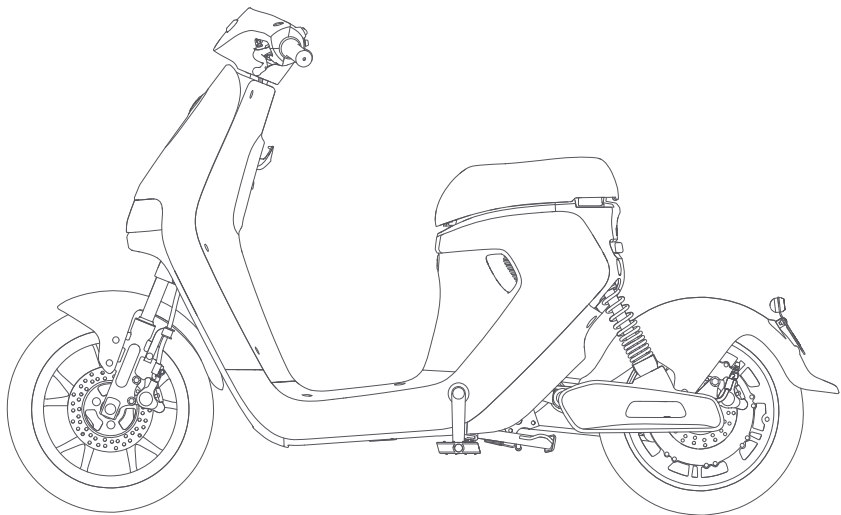

附件



* 请务必妥善保管出厂合格证，
以便上牌照时使用。

 请仔细检查包装箱内物品是否齐全完好，如有缺失或破损等问题请拨打售后服务电话 400-607-0001 咨询或下载《九号出行》APP 查询。

备用钥匙

首次使用，请用备用钥匙打开座桶，连接电池通电插头。提起龙头锁开关逆时针旋转，使其生效，盖上座桶盖。

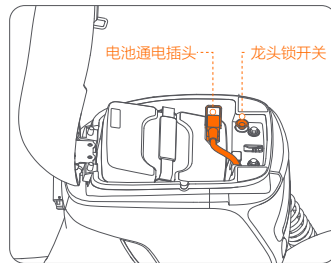
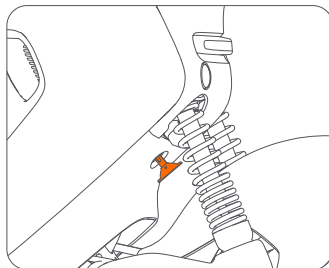

备用钥匙可以打开座桶。建议将一把钥匙置于电池顶部预留的钥匙插槽中，以备不时之需。

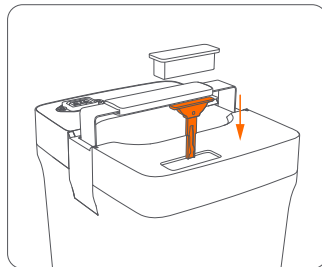
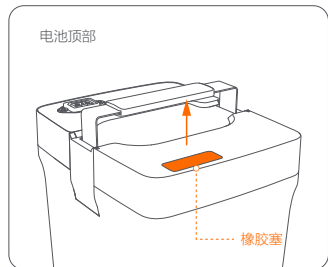

3.功能示意图-C65/C90

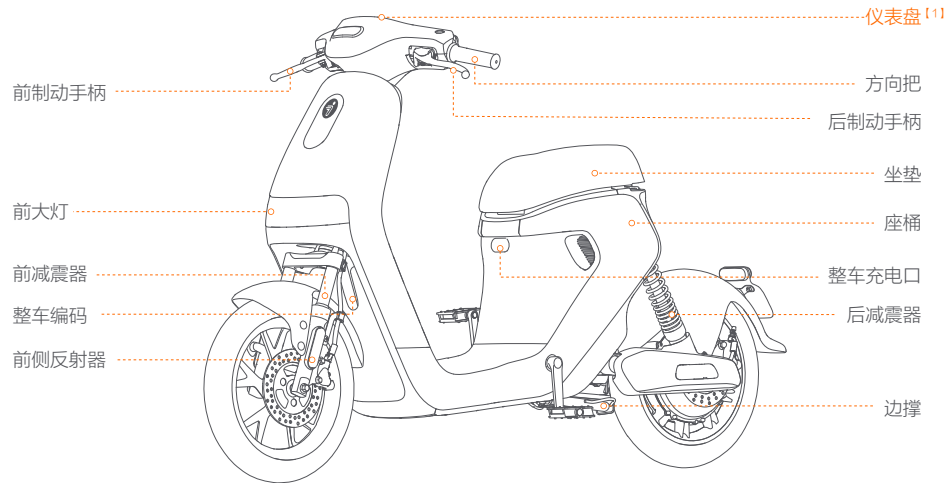

【1】仪表盘

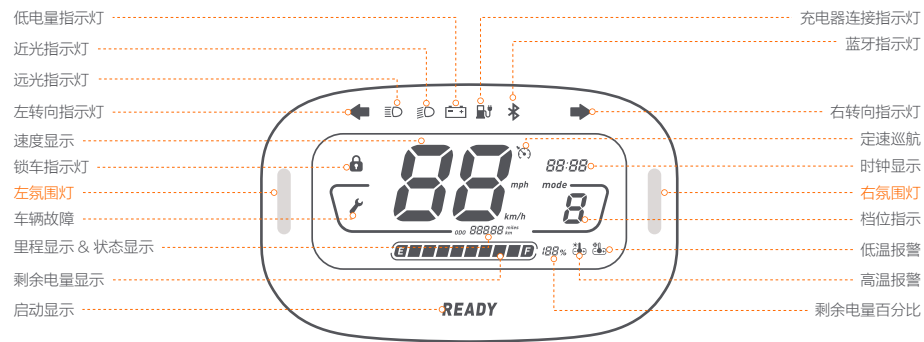

左 / 右氛围灯颜色及含义



【绿色】

正在回收能量

【淡蓝色】

可骑行

【深蓝色】

起步功率大 / 助力推行模式

【橙色】

边撑未收或未乘坐

【红色】

警示状态

符号标识	标识名称	标识释义
READY	启动显示	此指示灯亮起, 车辆可正常骑行。
← →	左 / 右转向灯	1. 按下左 / 右转向灯后闪烁。 2. 车辆处于危险警示 (与左 / 右转指示和危险警示灯同时亮起) 状态。
☹	远光指示灯	指示灯亮起, 车辆远光灯打开。
☺	近光指示灯	指示灯亮起, 车辆近光灯打开。
🔋	低电量指示灯	指示灯亮起, 电量剩余最后一格。
🔌	充电器连接指示灯	指示灯亮起, 充电器连接车辆。
📶	蓝牙指示灯	指示灯亮起, 车辆与手机处于连接状态。
🏍️	定速巡航	指示灯亮起, 车辆处于定速巡航状态。
🔧	车辆故障	指示灯闪烁, 车辆发生故障。
🔒	锁车指示	指示灯亮起, 车辆处于锁车状态, 无法骑行。
188%	剩余电量百分比	提示目前剩余电量百分比。
88 km/h	速度显示	1. 骑行状态下显示当前车速。2. 车辆故障状态时, 显示故障码。
88:88	时钟	显示当前网络时间。
ODO 88888 km	里程显示	ODO 亮起, 显示已行驶总里程。
88888	状态显示	S1 dE 边撑打开时开机拧油门 CMC 充电器连接车辆时拧油门 S1 t 开机未坐人时拧油门
8	档位指示	显示车辆当前处于的档位状态。
🔋	剩余电量显示	提示目前电池剩余电量。
🔥	高温报警	指示灯亮起, 电池最高温度高于 40°C。
❄️	低温报警	指示灯亮起, 电池最低温度低于 5°C。

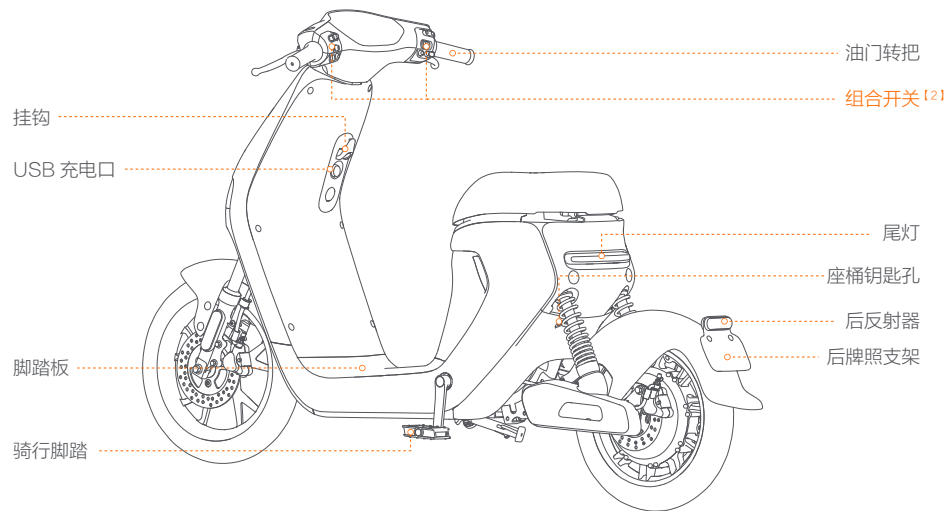

【2】组合开关

左组合开关

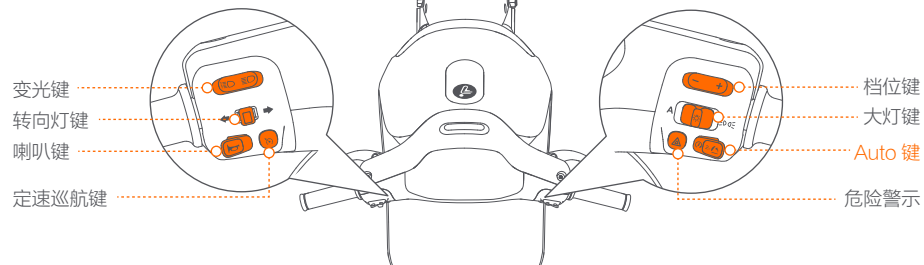

符号标识	符号名称	操作说明
	变光键	当大灯打开或者点亮时： 1. 按向右侧，远光灯打开；按至中间位置，远光灯关闭。 2. 连续按向左侧，超车灯打开；松开自动复位，超车灯关闭。
	转向灯键	当向左拨动时，左转向灯打开，松开复位；中间位置按下，左转向灯关闭。 当向右拨动时，右转向灯打开，松开复位；中间位置按下，右转向灯关闭。
	喇叭键	按下后车辆鸣笛，警示行人或车辆。
	定速巡航键	按下启动定速巡航，车辆以当前速度前行；再次按下、拧油门转把、制动均可解除定速巡航。
	档位键	车辆启动状态下：按向右侧档位增加，车辆加速度变大；按向左侧档位减小；车辆加速度变小。
	大灯键	：开机示廓灯亮起，以便前后车能清楚分辨本车的大小和位置。：拨到中间档位，打开大灯。 A ：车辆处于智能模式，车辆根据外界环境亮度，自行控制大灯开、关以及仪表盘的亮度。
	Auto 键	开机状态下，双击打开座桶，长按关机；当 APP 感应解锁功能开启时，接近车辆按住此键开机。
	危险警示	按下此键，车辆左右转向灯同时闪烁亮起，警示行人和其它车辆。

功能示意图-C40Lite/C65Lite

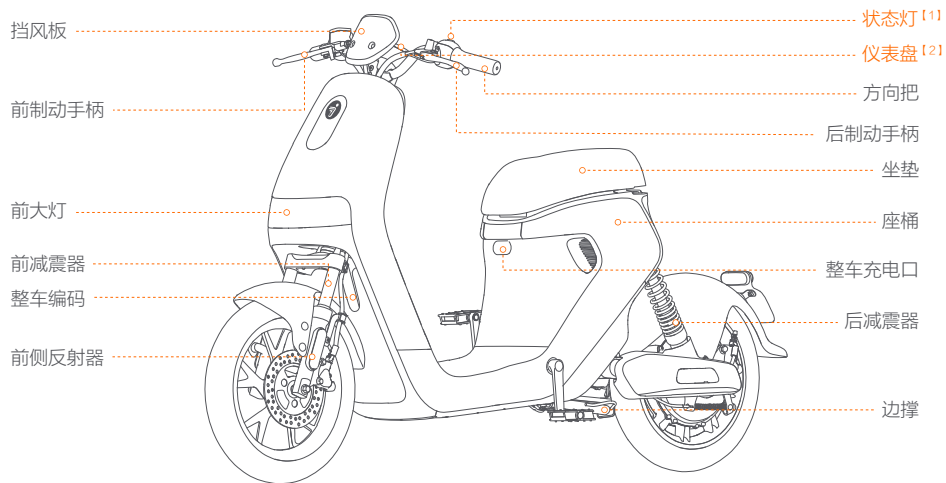

【1】状态灯颜色及意义

注：状态灯可同时作为转向灯开关：按压状态灯启动转向灯功能。



绿色：就绪，可以骑行

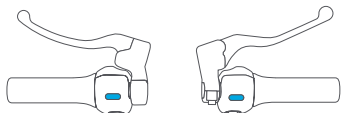

蓝色：①辅助推行：捏住任意制动手柄，向内转动油门转把到底，听到提示音后松开转把，辅助推行开启。
*需要在 APP 内开启辅助推行功能。
②定速巡航。



橙色：待机，无法骑行

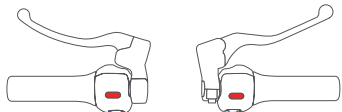

红色：故障

【2】仪表盘

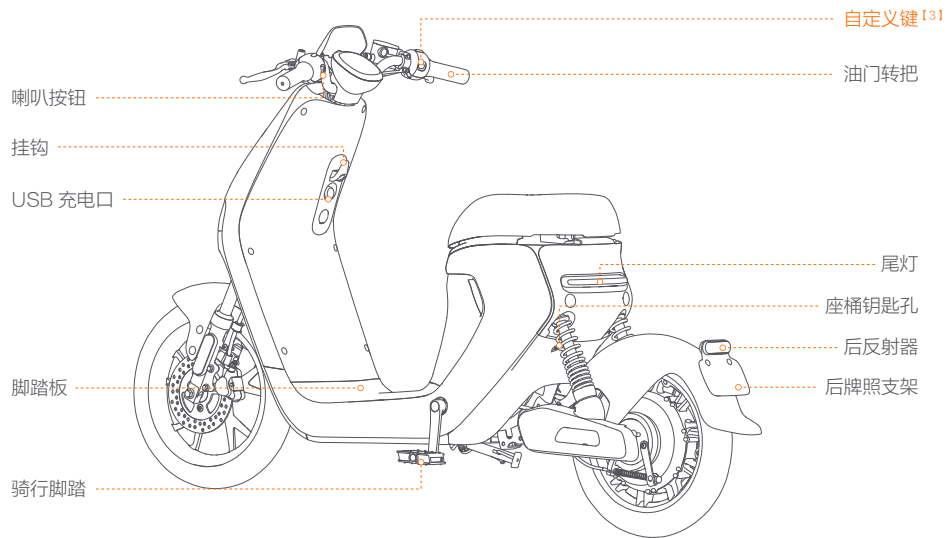
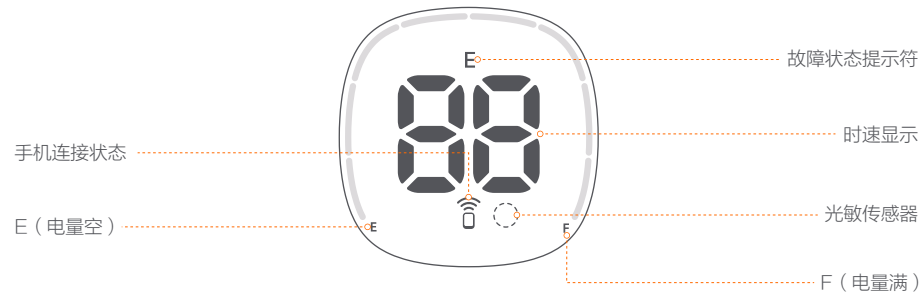

【3】自定义键的多功能组合



4. 激活车辆



《九号出行》APP

在车辆被激活之前，九号电动 C2021 系列输出功率受限，此时感应解锁（Ninebot AirLock）功能不可用。

请扫码左侧二维码安装 APP，按照 APP 提示激活车辆并完成新手教学。激活过程中，请将手机靠近车辆，保证蓝牙通讯。车辆激活后，限速解除，感应解锁功能可用。

* 新车自激活日起免费赠送一年的智能服务及流量费用。后续相关服务费用标准以及智能服务使用期限与政策，详见《九号出行》APP。

① 安装 APP 后，请注册 / 登录。

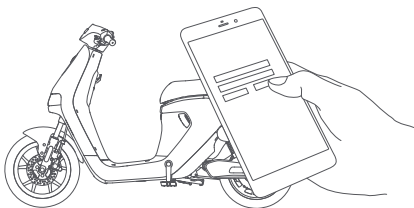

③ 点击“车辆”→“搜索设备”以连接您的九号电动 C2021 系列。车辆发出蜂鸣，示意蓝牙连接成功。连接成功之后图标常亮。

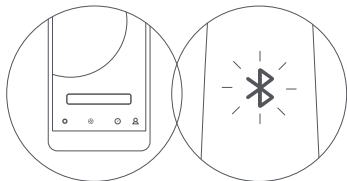
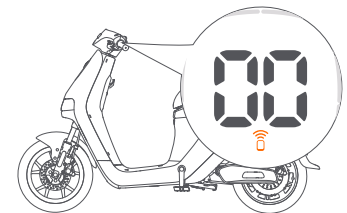

④ 按照 APP 提示激活您的车辆，并学习如何安全驾驶。现在，您可以开始使用您的九号电动 C2021 系列，还能通过 APP 查看车辆状态并与其他车友互动。玩得开心！

5. 如何充电

由于运输和存储过程中的电池自耗等原因，首次使用时电量偏低或电量为空是正常现象，按照以下方式充电即可。

① 整车充电

连接电池通电插头，并关上坐桶（以防电池被盗），先将充电器输出端连接整车充电口，再接通电源。充满断电。

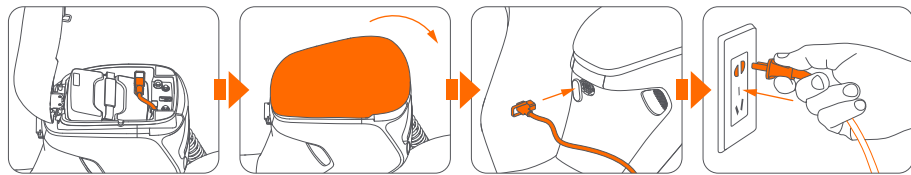

② 电池充电

内置充电：先将充电器输出端连接电池充电口，再接通电源，随后关上座桶（以防充电时电池和充电器被盗）。充满断电。

外置充电：打开座桶取出电池，将充电器输出端连接电池充电口，随后接通电源。充满后断电。

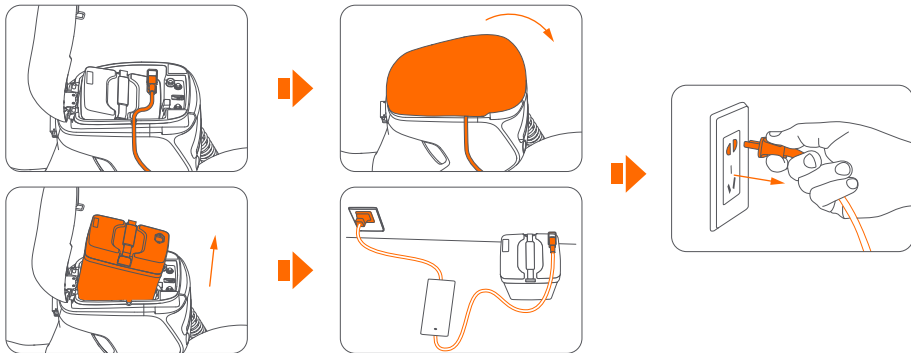

* 充电器红灯长亮表明正在充电，充电完成时绿灯常亮。电量充满后请及时断电。
如果车体温度超过 40℃，车辆将无法正常充电，请待车体降温至 40℃ 以下再进行充电。

▲ 警告

- 请使用原装充电器充电，否则电池有损坏或起火危险。
- 如电池破损或进水，不要使用电池。
- 请勿在充电口或充电线潮湿的情况下连接充电器。
- 蓄电池的正确使用和保养方法：废旧蓄电池不可擅自进行拆解，应当由相关专业部门组织回收。
- 更换充电器时，应当与蓄电池型号匹配。

6. 安装锂电池

外置充电结束后请将电池放入车体，具体操作如下：

① 打开座桶（以下任一方式）

C65/C90

- 开机状态：打开 APP，单击下图所示图标。
- 开机状态：双击 Auto 键。
- 锁车 / 未通电状态：将备用钥匙插入钥匙孔。

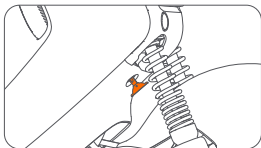
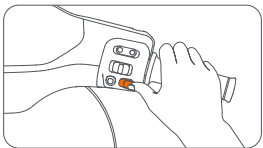
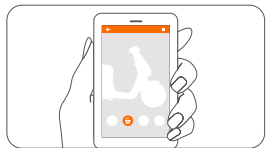

C40Lite/C65Lite

- 使用备用钥匙
- 捏住任意制动手柄并刷 NFC 卡

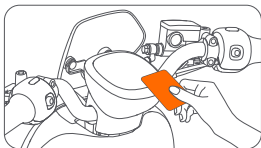
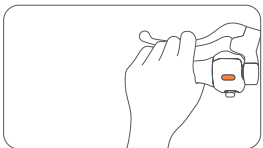
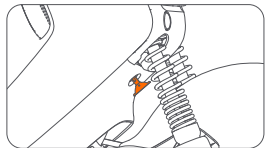

- 若整车电池在车内，且已连接，捏住任意制动手柄并长按自定义键，即可打开座桶。

* 前提：手机连接状态图标为亮起状态或车辆为开机状态。

若整车电池不在车内，可长按自定义键，待仪表盘 E、F 和手机连接状态图标亮起后，松开自定义键；再次捏住任意制动手柄并长按自定义键，即可打开座桶。

* 前提：在 APP 中激活活感解锁功能；且确保九号云盒电池有电（九号云盒电量可在 APP 中查看）。

* 若仪表盘只有 E、F 图标亮，手机连接状态图标未亮起，请尝试在 APP 中进行手动连接。

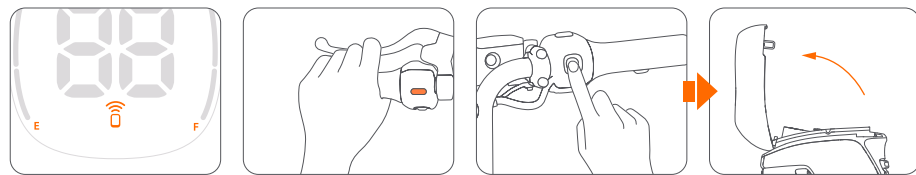

② 将电池放入座桶内，连接电池通电插头，盖上座桶盖。

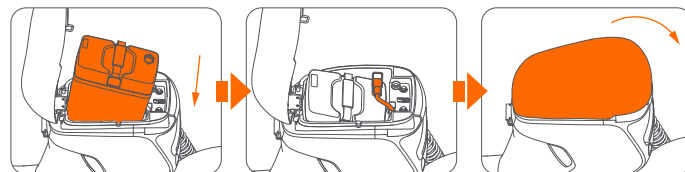

7. 学习驾驶

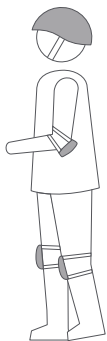
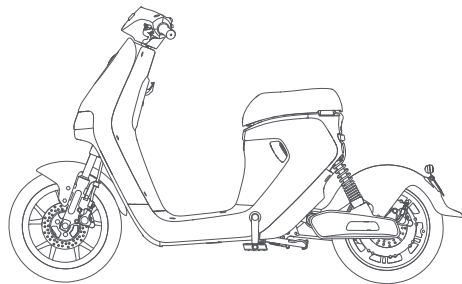

学习期间有摔倒受伤的风险，因此请全程佩戴头盔和护具。请您遵守交通法规，拒绝逆行、闯红灯等行为。

启动

您可通过 NFC 卡、感应解锁、Auto 键 / 自定义键开机。当开机自检完成，您将会听到开机提示音。

* 骑行前，请检查电量指示灯。如电量过低，应立即充电。

- C65/C90：使用 NFC 卡轻触**仪表侧边处**，听到滴声，完成开锁。
C40Lite/C65Lite：使用 NFC 卡轻触**仪表盘**，听到滴声，完成开锁。

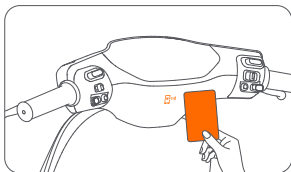

C65/C90

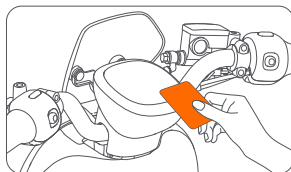

C40Lite/C65Lite

- 开启手机蓝牙，登录APP并激活感应解锁功能。身份验证后，长按 Auto 键/自定义键或坐上鞍座，车辆将自动解锁。

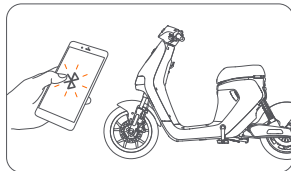

骑行

C65/C90

开机后，仪表盘预亮灯。坐在坐垫上，收起边撑，拧转把骑行。

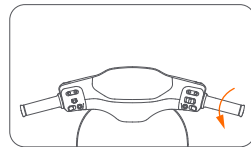
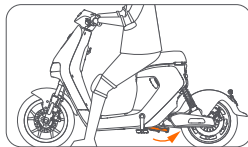

C40Lite/C65Lite

收起边撑，坐上鞍座，两脚踏地，向内轻拧油门转把，开启您的行程。

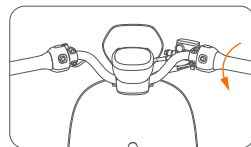
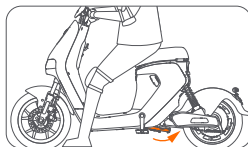

温馨提示

九号电动 C2021 系列具有驻车感应和乘坐感应。在边撑收起，坐上鞍座以前，状态灯为橙色，油门无法启动。如果骑行中离开鞍座，车辆会发出提示音，油门断电，车辆减速滑行。

开机/锁车方式（以下任一方式）

- 刷 NFC 卡开机 / 锁车。
- 自动锁车：请提前在 APP 中开启自动锁车功能。当您离开时，车辆将自动锁车。
- C65/C90：长按 Auto 键开机 / 锁车。
C40Lite/C65Lite：长按自定义键开机 / 锁车。

防盗警报

九号电动 C2021 系列配备有防盗报警装置。如右图示意，锁车之后，如果外力移动车辆，状态灯闪烁红绿灯，发出连续警报音。



8. 注意事项

安全隐患，注意避免！ 危险行为，切勿尝试！

 禁止酒后驾驶！

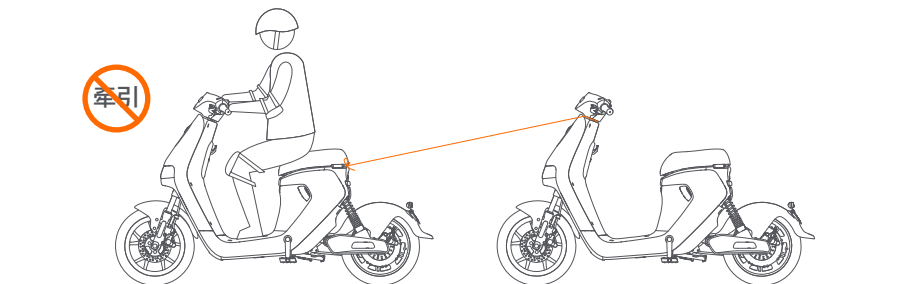

 请不要搭附或牵引其它交通工具行驶。



 请勿在雨雪等恶劣天气下骑行。

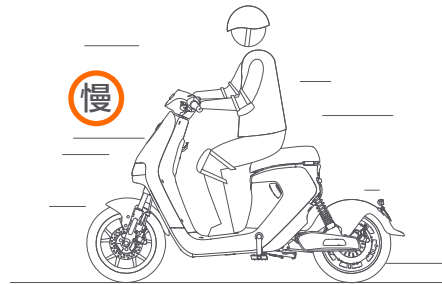

 请双手握紧车把；禁止超速行驶。

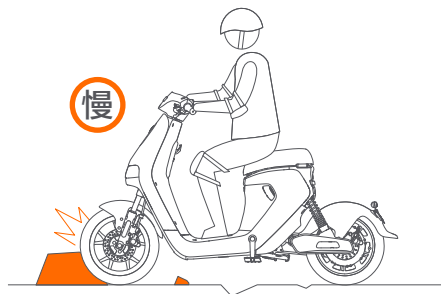

 复杂路况请小心慢速行驶。

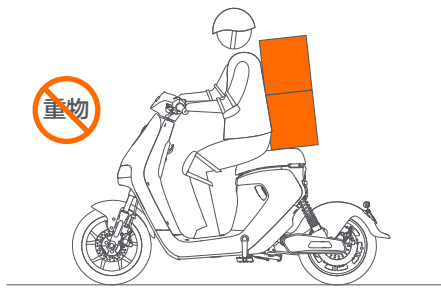

 禁止搭载重物。

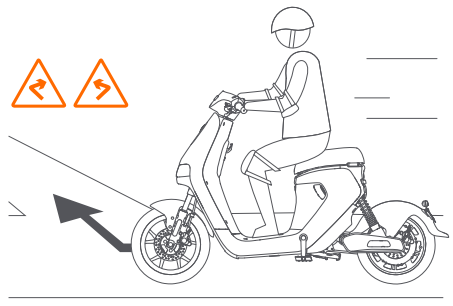

 急转弯前务必减速行驶。

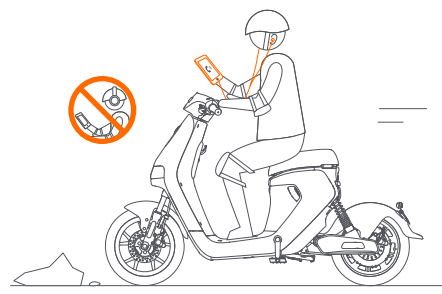

 驾驶时禁止使用手机、相机、耳机、耳塞等。

9. 日常保养和维护

整车清洁与保养

清洁

清洗车辆前请关闭电源锁；请使用清水及中性洗涤剂清洗，请勿使用强力水柱冲洗，清洗后以软布、海绵清洁；车辆表面，严禁使用金属刷、砂纸等进行清洁，以免刮伤零件表面。清洗后，请用软布将车辆擦干。

存放

车辆尽量停放于干燥、阴凉的室内，避免日晒及雨淋，以免零部件锈蚀而缩短使用寿命。长期存放时断开电池通电插头，防止电池过度放电。

注：若您在保养过程中发现异常，请联系售后或指定授权服务网点。

零部件保养

电机

1. 涉水驾驶时，须注意不能让水面超过后轮中轴位置；
2. 定期检查电机周围的紧固状态，若发现螺母有松动现象，要及时重新拧紧；
3. 在车辆停止运行后，可做一下简单的清洁保护工作，防止一些杂物进入电机内部而影响正常使用，清洁时勿用水直接喷冲；
4. 检查电机引出线是否有刮破，电机运行时是否有异响，如有异常请联系售后或指定授权服务网点。

控制器

定期去指定授权服务网点检查接插件，保证紧固无松动。

电池

1. 如电池发生异常现象，请联系售后或指定授权服务网点；
2. 不宜将电池使用至电量完全耗尽，尽量保持在 15% 以上，使用后及时充电，可延长电池使用寿命；
3. 严禁私自拆卸电池，否则可能造成电击、短路、起火、爆炸等安全事故；

4. 电池电量指示灯全亮或充电器转绿灯表明电池已经充满电；
5. 电池适宜存放环境温度：0~35℃；
6. 车辆如长期不使用，请将电池取出，充至 50% 左右电量，放置于干燥、通风处，每两个月用充电器补充电一次；
7. 请勿将电池存放在有跌落风险的场所，跌落可能导致电池损坏并造成短路、起火、爆炸。

充电器

充电前：

1. 充电器应专车专用，严禁给不可充电的电池充电；
2. 充电器请勿随车携带，防止颠簸造成充电器内部电子元件松动；
3. 确认接入电源是否为 220V 交流电源；
4. 如发现有线路破损、接头松动，请勿使用，请联系售后或指定授权服务网点。

充电中：

1. 充电时车辆应停放在安全地点，谨防淋雨、暴晒；
2. 充电时，应先插入车辆充电接口，后插充电器电源插头；
3. 在充电过程中，如指示灯异常、出现异味或充电器外壳过热，应立即切断充电，请联系售后或指定授权服务网点。

充电后：

1. 电池电量充足以后，应先拔掉充电器电源插头，后拔充电器充电插头；
2. 待充电器散热后，整理好电源线和充电线，放置于安全位置。

警告

1. 充电器充电过程中需提供足够的通风，远离爆炸性气体，谨防火灾隐患；
2. 充电器内有高压，不得自行拆卸或更换充电器内的器件；如有任何故障请联系售后或指定授权服务网点；
3. 禁忌充电器长时间连接电源，空载或充多台车；
4. 充电器需轻拿轻放；
5. 更换充电器时，应当和蓄电池型号匹配。

保养指南

1. 新车交付后 1000 公里或 3 个月进行首次保养（以先到者为准）。
2. 首保后，建议每 2000 公里或 6 个月保养一次（以先到者为准）。

注：所有维修及保养项目均须前往指定授权服务网点进行维修或保养。

具体保养规则及项目及要

保养项目	保养时间（月）	3	9	15	21	27	33
	保养里程（公里）	1000	3000	5000	7000	9000	11000
前后制动器调节或更换		A	A/R	A	A/R	A	A/R
车把转向检查		C	C	C	C	C	C
轮胎气压检查		C	C	C	C	C	C
碟刹系统检查		C	C	C	C	C	C
核心部件紧固		T	T	T	T	T	T
核心部位润滑		L	L	L	L	L	L
前后减震调整		A	A	A	A	A	A
灯光系统检查		C	C	C	C	C	C

A: 调整 C: 检查 L: 润滑 T: 紧固 R: 更换

保养说明

购车	第 3 个月（或 1000 公里）	第 9 个月（或 3000 公里）
产品在出厂前已做全面检测，在使用时需对车辆车把、前制动器、后制动器、轮胎气压、灯光系统再次全面检查	产品已使用 3 个月，相关零部件会有磨损。重点是核心部件紧固、刹车系统检测、轮胎检查等	产品已使用 9 个月，需对整车零部件进行检查。重点是全车部件紧固检查、刹车系统检测、轮胎检查等

10.规格参数表

性能指标	型号	C65	C90	C40Lite	C65Lite
基本信息	品牌	ninebot 九号			
	型号	TDT041Z	TDT043Z	TDT045Z	TDT047Z
	外形尺寸： 长 × 宽 × 高	1740 × 680 × 1055mm		1740 × 700 × 1070mm	
骑行要求	整车净重 (含电池)	54kg		52kg	54kg
	标称载荷	75kg			
	适用年龄	≥16 周岁			
	轮距	1235mm			
	离地间隙	135mm			
整车主要参数	最高速度	25km/h			
	典型续航 ^[1]	65km	80km	50km	65km
	百公里电耗	1.55kW·h	1.5kW·h	1.53kW·h	1.55kW·h
	使用地形	铺装路面			
	工作温度	-18~45℃			
	储存温度	可用 -20~50℃，建议 10~30℃			
	充电温度	可用 -8~43℃，建议 10~35℃			
	防护等级	IPX5			
蓄电池	电池类型	锂电			
	额定电压	48V			
	容量	21Ah	25Ah	16Ah	21Ah
	额定能量	1008Wh	1152Wh	768Wh	1008Wh
	充电时间	< 8h	< 9h	< 6h	< 8h
电机	电机形式	无刷直流电机			
	标称功率	400W			
	额定转速	310r/min	280r/min		310r/min
	额定电压	48V			
充电器	额定输入电压 / 电流	220V, 1.8A			

性能指标	型号	C65	C90	C40Lite	C65Lite
充电器	额定输出电压 / 电流	54.6V, 3A			
控制器	欠压保护值	42 ± 0.5V			
	过流保护值	25 ± 1A	35 ± 1A	25 ± 1A	
其他	轮胎	真空胎 60/100-12			
	减震方式	二段式油压弹簧减震			
	前制动	碟刹, 对置缸			
	后制动	碟刹, 对置缸	鼓刹		
	握把材质	PVC			
	CMIIT ID	2109CP8237			

【1】典型续航：因产品的续航与承重、温度、时速、路面等因素有关。路测续航是该产品在骑行者体重75kg，环境温度25℃，时速25km/h，路面平整等环境下的实际测试数据。

11. 商标与法律声明

九号电动 C2021 是电动自行车，属于非机动车，当其进入公共区域（如您所在地区和国家的法律法规允许您进入公共区域），它将存在所有交通工具可能存在的风险。即当您驾驶九号电动 C2021 时，存在失控、碰撞和坠落的风险，为了降低这种风险，您有责任和义务学习如何驾驶九号电动 C2021。九号公司（指“纳恩博（北京）科技有限公司”及其关联公司）希望您确保安全，并享受学习安全驾驶的乐趣。

请您在使用本产品前认真阅读、学习产品使用说明书并从官方手机客户端中获得更多学习信息，旨在帮助您学习安全驾驶技术。

想想您是如何开始学习驾驶其他电动自行车、开车或任何涉及交通运输方面的设备，可能当时有人帮助您，让您处在一个安全的驾驶环境当中，并逐步开始学习，所有这些经验都适用于九号电动 C2021 产品的驾驶学习。

与其他交通运输设备相比，驾驶电动自行车使受伤的风险暴露于外。您可以通过产品使用说明书中警告及注意事项降低驾驶风险，但不能消除风险。对于产品使用说明书中所列举的全部说明与禁止及警告事项，及以下法律声明，请认真阅读。

一、商标与版权法律声明

九号、九号电动、九号出行、九号，真智能是纳恩博（北京）科技有限公司的注册商标或商标；Ninebot、Ninebot AirLock、RIDEYGO！是纳恩博（天津）科技有限公司的注册商标；骑手标志是赛格威公司的注册商标；Android 是谷歌公司的商标；App Store 是苹果公司的服务标记；文中所提及的其他商标是属于其所有者的商标。

本说明书在印刷时已尽可能的包含各项功能介绍和使用说明。但由于产品功能不断完善、设计变更等，仍可能的产品有不符之处。敬请扫描说明书中《九号出行》APP 二维码，下载用于 Android 或者 iOS 系统的 APP 并阅读其中的最新说明书电子版。九号公司除了九号电动 C2021 系列产品之外，还有多个不同功能的系列和型号的产品。本说明书中提及的部分功能可能在您的其他九号产品上无法实现。

由于产品更新，本说明书中所载产品与您实际购买的产品在颜色、外观等方面可能有所偏差，请以实际产品为准。

©2021 纳恩博（北京）科技有限公司保留一切权利。

二、产品法律声明

您对九号电动 C2021 越熟悉，骑行时越安全。因此我们请您：

1. 认真阅读本产品说明书，如果您不能完全按照产品使用说明书的指示骑行，请不要试图骑行九号电动 C2021 产品。
2. 请您不要允许未认真阅读产品使用说明书的人使用您的九号电动 C2021，您在将您的九号电动 C2021 借与他人时务必将产品使用说明书一并交付，并告知其使用方法和提示安全注意事项。
3. 购买本产品后请及时购买保险，以便将使用风险降到最低。
4. 您有义务知悉您在区域关于驾驶电动自行车的全部相关法律法规及政策规定，包括是否可以搭载人员或物品，并严格遵守所适用的法律法规和政策规定。禁止在当地法律法规或政策规定不允许骑行的区域骑行。
5. **严禁未满 16 周岁的人员驾驶九号电动 C2021。严禁未成年人在驾驶电动自行车时载人。**
6. 当您收到本产品后，请立即检验产品及配件是否完好、齐全。由于车在物流运输中的特殊需要，我们将使用包装箱保证其运输安全，为了让您更好地享受我们为您提供的服务，建议您在产品签收之日起至少保留包装箱 15 天。
7. 所有九号电动 C2021 的部件必须按照产品使用说明书进行正确安装，安装不当可能会带来失控、碰撞或坠落的风险。在安装或维修之前请关闭电源，在安装部件时，请力度适当，安装过松或过紧将导致产品受损或故障。

8. 该产品可能包含有可拆卸零部件，应避免儿童因吞咽、误服而造成的危害。
9. 在每次使用九号电动 C2021 前，请务必按照您购买的型号对应使用说明书检查电动自行车轮胎性能、电池电量运行状态以及车体安装状态，确保包含车把、轮胎、刹车、螺钉、螺母在内的任何部分没有松散或损坏的迹象，避免因车体或部件不佳状态影响您的正常驾驶，甚至发生意外事故。如有异常，请及时进行维修或找专业维修。
10. 在电量显示低或为空的状态下，九号电动 C2021 没有足够的动力维持您的正常骑行，请您骑行前务必确认电量充足以避免危险的发生。
11. 驾驶九号电动 C2021 应全程佩戴头盔等安全防护装备。
12. 骑行时建议佩戴防护眼镜，可以防止空气中的污垢、粉尘和昆虫。使用不同明亮度的镜片：光线强的时候使用暗色镜片，光线弱的时候使用透明度较高的镜片。
13. 九号电动 C2021 设置了多种情景下的危险提醒或警示功能，警示灯亮起，警报声响起时，请立即停止骑行，检查车辆状态，并根据提醒或警示采取相应措施直至危险消除。
14. 九号电动 C2021 应在非机动车道内行驶，最高时速不得超过 15km/h。骑行时请保持警惕，严禁超速、超载。骑行过程中禁止使用特技。
15. 请勿将产品停放在安全出口、疏散通道等禁止停车的区域。请勿扔掷、跌摔该产品，勿将该产品置于明火处或高温下。
16. 请使用原装电池组，并使用原装充电器充电，否则可能造成充电器、电池损坏或安全风险。
17. 充电时，请将电源线插入正确的插口（200V~240 V~ 47 Hz~63 Hz），并避免儿童和宠物接触，远离易燃物品。如电池破损或进水，禁止充电或继续使用电池。禁止在插口潮湿状态下对电动自行车进行充电。充电时间请勿过长。
18. 严禁将电池或车体浸入水中或暴露于大雨中或在雨中骑行，避免电池舱、电路芯片等进水。
19. 由于整车智能系统和报警系统工作等原因，将时时消耗电池电量，电池放置于整车中一段时间后，仪表显示电量下降属正常情况。如长期不使用车辆（如冬季、夏天或其他特殊情况），请将电池取出单独存放，并定期维护充电，否则将可能导致电池电量完全耗尽，产生不可逆损伤。
20. 请勿将电池在高于 50℃或低于 -20℃的环境中存放，否则将导致电池出现不可逆的容量衰减。
21. 请避免将电池或整车存放在有跌落风险的场所，跌落可能导致电池内部不可控的损坏并可能导致电池产生泄漏、发热、冒烟、起火或爆炸。

22. 电池内存在对身体有害物质，请不要试图破坏电池。电池不属于用户可维修部件，如电池有异味、发热、变形及其它异常情况，请立即停止使用，远离电池并联系售后部门。
23. 警告：由于用户未对电池进行正常使用和维护造成电池性能衰减或不能正常使用，不在三包责任范围内。
24. 不当的处置废旧电池可能严重污染环境，请勿随意丢弃本电池组，共同保护自然环境。废弃电池组时请遵守当地法律法规。
25. 请避免使用非原装配件，禁止擅自拆解、破解和改装本产品及配件，由此造成的损坏及损失将由您自行承担。
26. 如产品发生不属于保修服务范围的情况，需要您付费进行维修及购买相关服务。
27. 如果您在使用过程中，本产品及其零部件需要维修或更换，请您在维修或置换后保管好相应的售后服务资料。
28. 驾驶九号电动 C2021 请严格遵守您所在区域的交通法律法规。由于各国家或地区对于电动自行车上牌管理和政府管制的法律法规及政策存在差异，购买及使用前请确认当地上牌管理及管制的政策与方案，相关问题请咨询当地相关管理部门。若因不能上牌等政策法规原因所造成的产品不能正常上路行驶或其他任何损失，九号公司不承担任何责任。

三、其他

1. 产品数据和参数随不同型号有所区别，如有更改，不另行通知。
2. 在法律允许的范围内，九号公司保留对本声明的解释和说明的权利。
3. 本声明适用于中华人民共和国法律（香港、澳门特别行政区和中国台湾地区法律除外）。对于消费者违反上述声明条款而导致或可能导致的所有索赔、责任和损失，九号公司不承担赔偿责任。在驾驶过程中遇到的不可预见或不可避免的风险，应由驾驶者自行承担责任。
4. 购买本产品后，您可以选择接受上述条款对产品进行使用，也可根据“保修政策”中的条款，进行退货处理。退货时，请保证产品及包装完好，不影响二次销售。
5. 如果有一天您想转卖或转赠您的九号电动 C2021 产品，请不要忘记一同转交本法律声明，因为它是产品的一部分。如果您有任何问题需要咨询，九号公司很高兴随时为您服务。

再次感谢您对本产品的选择和信任。

12. 保修与售后

三包服务政策

为了维护您的利益和给您车辆的服务支持，九号公司严格依据《中华人民共和国消费者权益保护法》、《中华人民共和国产品质量法》等国家相关法律、法规规定实行售后三包服务，具体服务内容如下：

1. 备件在三包期内非人为损坏的故障根据《三包件质保标准》实行三包，享受免费维修。

2. 三包期起始计算方法

- 线下购车用户以发票日期、购车凭证、车辆激活绑定日期为准（以先发生日起计算）；
- 线上购车用户以签收单日期为准（签收日期次日开始计算）。
- 送货签收单和购机发票作为有效凭证；无凭证、缺失凭证或涂抹凭证不清的，以系统记录的销售日期为准。

3. 退换货约定：

7天无理由退货

详细说明：

- 在产品包装未开封的情况下，需包装及车体完好无损；
- 在产品包装已开封的情况下，车辆未激活绑定、车体及相关附件完好无损。
- 用户7天无理由退货不包含以下行为：三包凭证、合格证及发票遗失、人为损坏、保修及防伪标签损毁、产品外观破损、随车零配件及赠品缺失、累计行程超过50公里、已到车管所注册上牌等影响二次销售的情况。
- 7天无理由退货政策只针对官方认证网站销售的商品有效，不包含门店自提、门店发货等。具体以商品详情页展示为准。

三包退换货

- “7日”规定：产品自购买之日起7日内，发生非人为损坏的主要部件性能故障影响使用的，用户可以选择退货、换货或维修。
- “15日”规定：产品自购买之日起15日内，发生非人为损坏的主要部件性能故障影响使用的，用户可以选择换货或维修。
- 三包退换货不包含以下行为：三包凭证、合格证及发票遗失、人为损坏、保修及防伪标签损毁等情况。

4. 定制款产品不支持退换货。

用户如有疑问可拨打服务电话400-607-0001进行咨询。

三包件质保标准

项目	备件所属种类	保修期限	质保说明
电动车体件	方向把、边撑	30个月	自然开焊、脱焊、断裂现象
	车架	终身质保（0-30个月换新，后期维修）	
	后减震器、后平叉、后制动手柄组件、前轮毂、前叉组件、座垫组件、搁脚左、搁脚右、把套、曲柄、链轮、飞轮	12个月	自然变形、断裂等由于制造不良导致的质量问题
	前碟刹组件、鼓刹制动器、碟刹盘	12个月	因产品原因发生性能故障或质量问题且无法修复
	电镀件	12个月	漆皮大面积脱落、褪色、起泡、龟裂
	烤漆件	9个月	
电器元件	真空胎	3个月或5000公里（以先到达为准）	内部自然龟裂、断线、鼓包、掉皮
	锂电充电器	24个月	因产品原因发生性能故障或质量问题且无法修复
	控制器、仪表总成、转把组件、喇叭、边撑开关、转换器、组合开关、USB充电口、前大灯组件、尾灯组件、电子龙头锁、主线束、状态灯组件	12个月	
	九号云盒总成	36个月	因产品硬件发生性能故障或质量问题且无法修复。不包含因未续费导致的九号云盒中内置SIM卡信息丢失或智能服务功能失效，不包含移动2G/4G网络信号覆盖不足导致的设备信息上报延迟或无法上报等。
电机	轮毂电机组件	6年质保或4万公里以先到达为准（0-24个月换新，后4年换维护或维修）	线圈烧毁、缺相、退磁、短路、断路、异响、动力差、里程短、轮毂因材质原因破损变形断裂等
电池	锂电池	36个月或3万公里以先到达为准（其中0-6个月或5000公里以内换新，后30个月维修或更换维护电池。	锂电池在规定使用环境充电完毕后使用（锂电池可充电环境温度范围为0℃-35℃，锂电池使用环境温度范围-10℃-45℃。在低温情况下，锂电池容量会有不同程度的衰退，具体参考程度为：-10℃可用容量为70%，0℃为85%，25℃为100%）且非受外力冲击，出现电压异常、无法充电、用放电仪检测容量不足70%等故障给予三包服务
其他	气嘴、制动蹄块、反射器、铭牌、电机轂盖、螺丝螺帽等标准件、装饰件、支架、黑件、保险丝、链条、后视镜、易损件类、广告促销类、赠送物品类及其他上述项目种类中没有包含的备件	不在保修范围内	易损件

注：仅限个人使用，公用、商用（如外卖、摩的、快递、共享单车等）整车及备件三包期减半；电池不循环三包，更换电池的三包期按原出产电池的三包期剩余日期计算。

售后服务非三包情况细则

售出产品发生以下情况的，不属于保修服务范围，需用户付费进行维修及相关服务：

1. 已超过三包有效期、无有效凭证、发票信息与产品不符、恶意损坏产品序列号、车体信息，包括但不限于模糊破坏、自行撕毁、篡改等；
2. 未按本产品说明书的规定正确使用、驾驶、保养及调整而造成的车辆损坏；在行驶过程中撞车、摔车等人为因素而造成的产品故障或损坏的；超出正常使用条件强行使用本产品如超载、骑过障碍（包括但不限于骑下台阶等）、进行极限运动等造成的故障或损坏；
3. 未在指定授权服务网点进行维修、私自改装、拆解、替换、改动电路或线路配置、维修以及破坏产品整体及零部件正常使用状态的、使用非原厂配件造成的损坏；
4. 未在指定授权服务网点进行售后，因本产品电控系统（包含电池、控制器、电机、九号云盒等）参数为对应匹配，故不得随意拆卸和更换，否则一律不予三包；
5. 因地震、台风、火灾、水灾、冰雹等不可抗力造成的车辆损坏；因暴晒、水淹、浸泡、烟熏、化学用品腐蚀等原因造成的车辆损坏；
6. 未对电池进行正常使用和维护的；放置时间过长，未及时充电导致电池亏电电压无法修复的；
7. 其他非产品本身设计、制造、质量等问题而导致的故障或损坏；
8. 样品处理或其他明确规定不予质保的车辆或备件（另有协议、合同约定的按约定内容进行处理）；
9. 其它不属于三包范围的配件：气嘴、制动蹄块、电机毅盖、螺丝螺帽等标准件、装饰件、支架、黑件、保险丝、链条、易损件类、广告促销类、赠送物品类不予三包。

常见故障及维修方案

常见故障	故障原因	解决办法
故障代码显示 11	电池/控制器欠压	请尝试给电池充电
故障代码显示 36	中控无线信号弱	请确认车辆是否停放在室外开阔位置
故障代码显示 37	中控内部电池电量低	请接入电池 5 小时以上
故障代码显示 41	龙头锁锁销未到位	龙头活动受限，关闭电门，消除卡阻，关闭电源后，重新启动
故障代码显示 10、12-30、33-34、38-40、42-44	车辆异常	请联系售后或指定授权服务网点
整车没电	电池连接不到位	请检查电池主插头是否连接到位
	保险丝熔断	更换保险丝
续航里程不足	轮胎气压不足	检查轮胎气压，前轮为 1.8bar，后轮为 2.2bar
	充电不足、充电器故障	检查充电器，充足电量
	频繁启动，刹车、超负荷运转	养成良好的骑行习惯，保持适当的载荷
其它故障	电池故障	请联系售后或指定授权服务网点
	当您遇到上述指导无法自行排除的故障或无法判定故障时	
智能服务不可用。（智能服务：远程解锁、寻车模式、SOS 紧急通知、OTA 升级、车辆定位、车况及电池信息远程查看、丢失模式上报服务、车辆信息智能推送、骑行记录及骑行统计等功能）	1. 九号云盒内置 SIM 续费未成功。（新车自激活日起免费赠送一年的智能服务，到期后 6 个月内，运营商会删除 SIM 信息） 2. 九号云盒故障	1. 到期 6 个月内：您可以通过《九号出行》APP 售后服务 - 智能服务，对增值业务进行续费；到期 6 个月外：缴费和更换九号云盒 2. 更换九号云盒

附录1：整车电路原理图

C90

C65

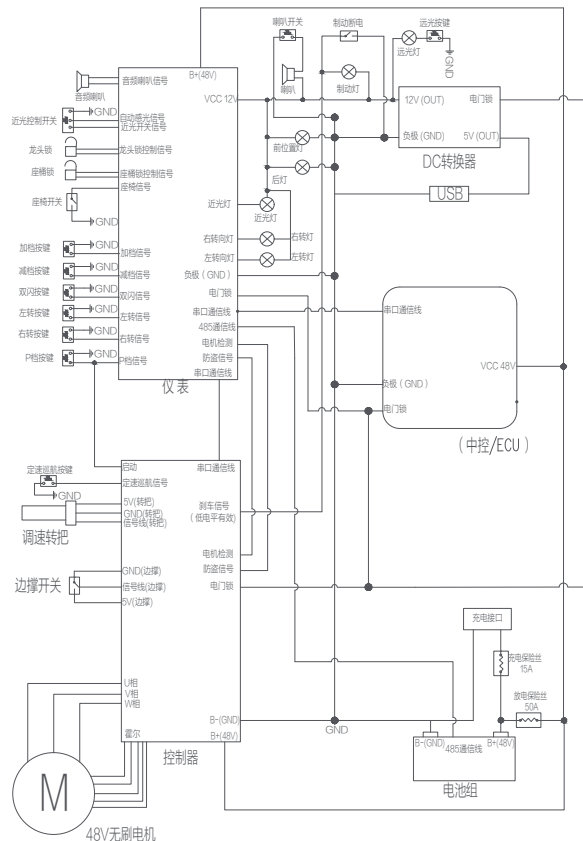
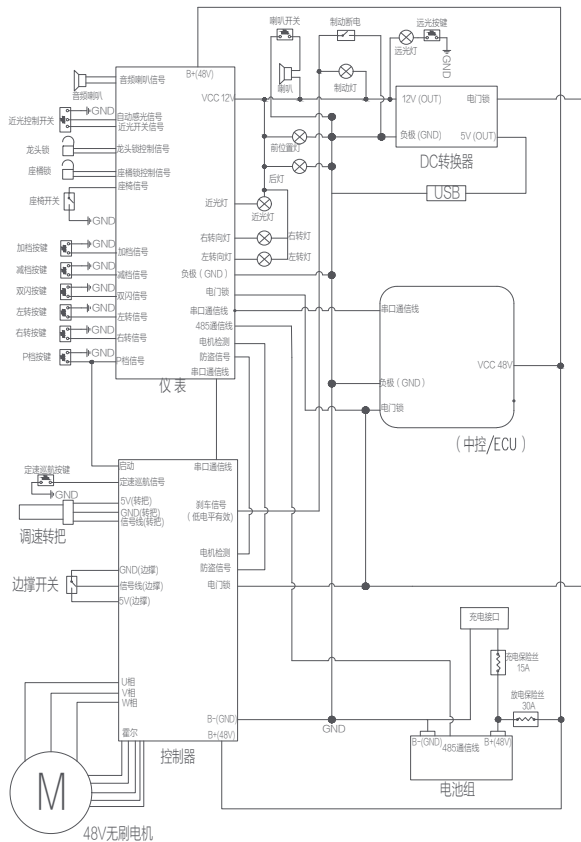

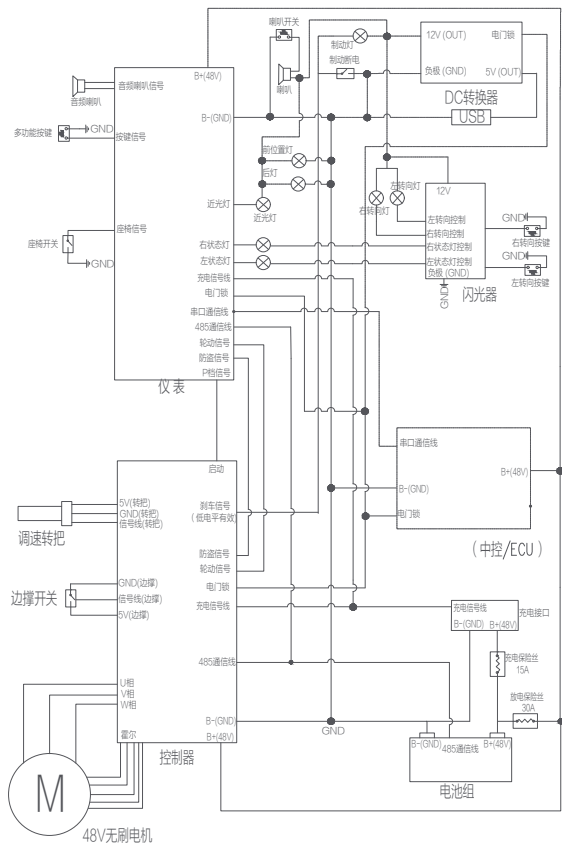

附录2：后视镜安装方法

*出厂时后视镜支架已经安装在车把上，请按照以下步骤安装后视镜。

C65/C90

- 取出后视镜，将后视镜螺母逆时针旋转调到最上端。
- 将后视镜放入安装孔并顺时针旋转，调整到合适位置。
- 使用随车赠送的开口扳手顺时针将螺母拧紧。

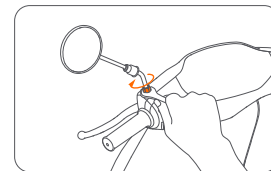
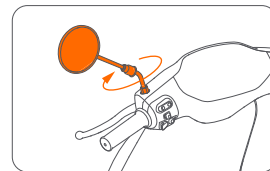
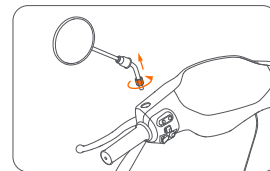

C40Lite/C65Lite

- 取出后视镜，将后视镜螺母逆时针旋转调到最上端。
- 将后视镜放入安装孔并顺时针旋转，调整到合适位置。
- 使用随车赠送的开口扳手顺时针将螺母拧紧。

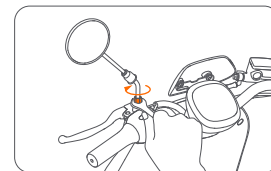
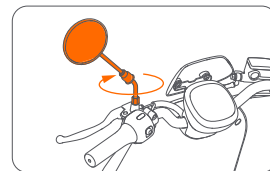
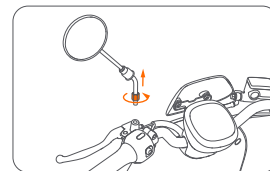

附录3：售后保修卡

售后保修卡

用户姓名:

用户电话:

用户地址:

产品名称:

产品型号:

电机号:

车架号:

售出日期:

经销商:

