

1 欢迎使用

感谢您使用九号平衡车 卡丁改装套件(Ninebot Gokart Kit)，以下简称卡丁改装套件。

卡丁改装套件是一款专门为适配平衡车系列产品而开发的套件配件，当您把卡丁改装套件与平衡车系列产品一起组合使用时，它将变成一款电动娱乐工具：卡丁车，这极大的丰富了平衡车的玩法和乐趣。

本说明书，将以适配迷你九号平衡车为例，围绕如何将卡丁改装套件与平衡车组合成卡丁车，以及卡丁车相关的安全使用进行规范和操作指导。当您单独使用平衡车时，请遵循平衡车说明书的指导及相关安全规范。

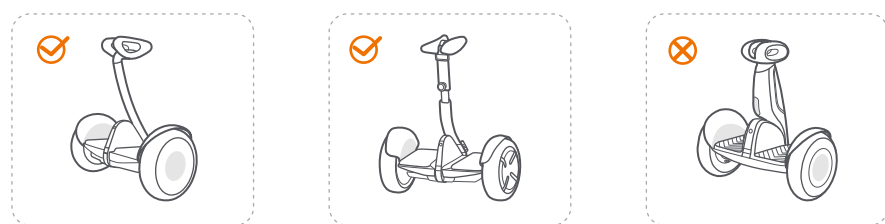
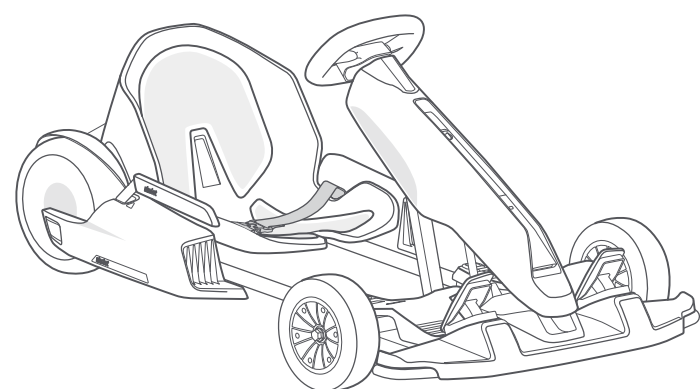

卡丁改装套件仅适配以下产品使用（以下统称：平衡车）：

- 迷你九号平衡车Ninebot mini/ Ninebot S (型号: N3M240)
- 迷你九号平衡车加强版Ninebot miniPRO (型号: N3M300)
- Ninebot S-PRO (型号: N3M260、N3M320)

暂不适配九号平衡车 Plus和Segway S-PLUS产品，以及其他非Segway-Ninebot 品牌的产品。

重要注意事项

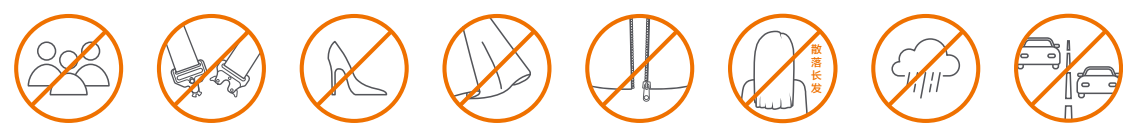

- 禁止2人或多人一同乘车。为减少受伤的风险，请系好安全带。未成年人使用时，需要有成人监护。
- 禁止穿高跟鞋或宽松的衣物驾车，禁止不系拉链，散落长发，以防衣物头发等卡入轮胎或头发遮挡视线发生危险。
- 禁止雨雪天气驾驶。当您不使用时，请将卡丁车停放在室内，避免下雨/下雪等恶劣环境导致车辆进水而损坏。
- 禁止驶入机动车道或以及当地法律不允许驾驶的道路或区域。请在开阔的环境下驾驶，并远离行人。

⚠ 请您查看产品使用说明书法律声明部分了解详细安全注意事项及相关风险提示。

正确着装示范

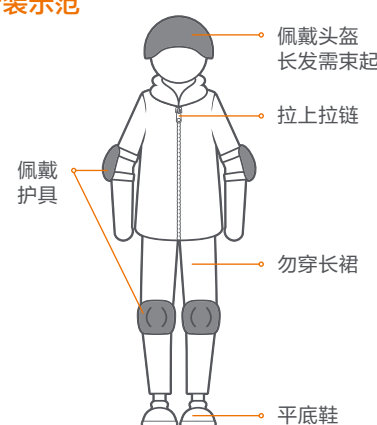

2 产品清单

① 车架

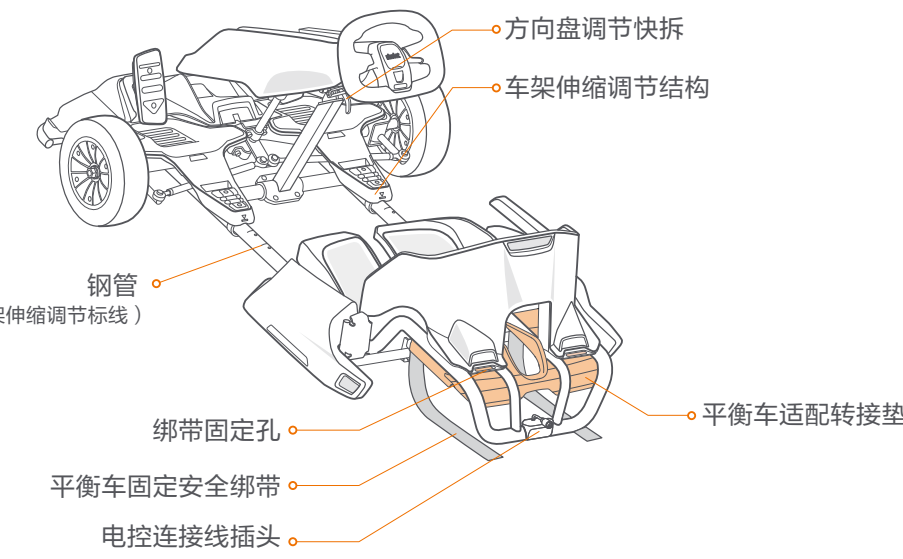
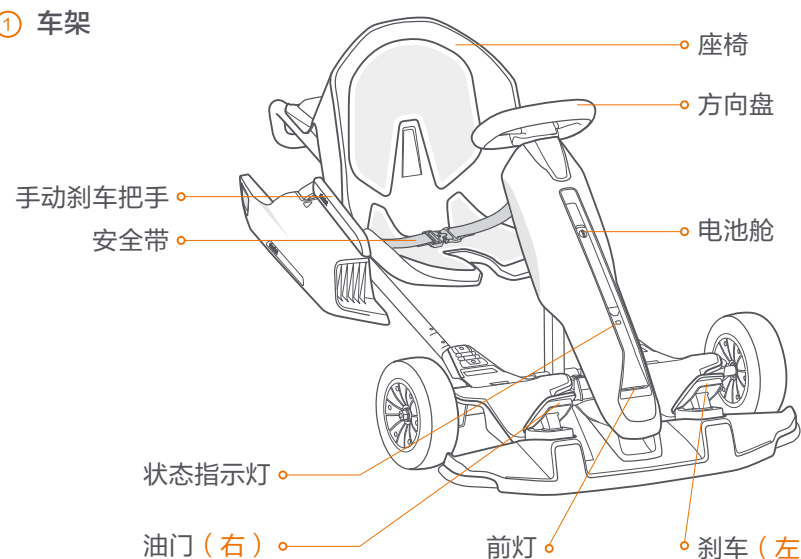

② 说明书



③ 平衡车适配转接垫

位于车架下方。取出时，需解开安全带。



④ 内六角扳手

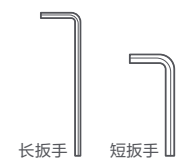

⑤ 5号干电池×6

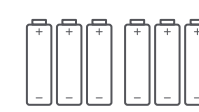

⑥ 脚控拆卸工具组件



⑦ 方向盘调节快拆组件



⑧ 电源延长线



以下配件需要单独购买。可登陆Ninebot官方网站购买：www.ninebot.cn

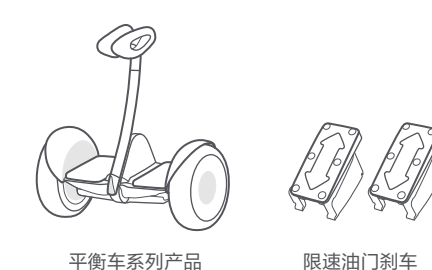

⚠ 请仔细检查包装箱内物品是否齐全完好，如有缺失或破损请访问Ninebot售后服务网站 www.ninebot.cn或拨打Ninebot服务电话 400-601-0001转9 咨询更多售后问题。
友情提示：因运输过程中需使用包装箱保证产品运输安全，建议您自签收之日起至少保留包装箱 15 天。清洗前，拔掉电源线并将卡丁车关机。

3 组装卡丁车（建议2人同时组装）

对平衡车的设置与操作

⚠ 卡丁车由卡丁改装套件和平衡车组装而成。在组装卡丁车前，务必先对平衡车进行操作。

① 升级平衡车固件（下图仅为示意，以实际App功能和界面为准）

下载安装App

通过下列任意方法下载Segway-Ninebot App（以下简称：App）：

- 手机扫描下方二维码
- 在应用商店或App Store下载（下图仅为示意，以实际App功能和界面为准）



⚠ 您的手机需要具有蓝牙功能版本4.0及以上；iOS系统版本iOS 8.0及以上；Android™系统版本Android 4.3及以上。

配对手机与平衡车

- ▶ 打开手机蓝牙。
- ▶ 按下电源开关，将平衡车开机。
- ▶ 打开App，搜索并连接您的平衡车。



升级固件和切换模式

- ▶ 在App页面的右上角，点击“设置”→“固件升级”。
- ▶ 在平衡车设置页面，点击“卡丁车模式”。
- ▶ 开启“卡丁车模式”。



⚠ 此固件升级操作不涉及平衡车的激活。如需使用平衡车，请参照平衡车使用说明书进行相关操作。

② 拆卸平衡车脚控杆（请先完成“对平衡车的设置与操作”）

扫描右侧二维码查看两款平衡车组装为卡丁车的教学视频



本说明书仅以迷你九号平衡车为例，如果您使用的是迷你九号平衡车加强版，请直接扫描右侧二维码观看视频。

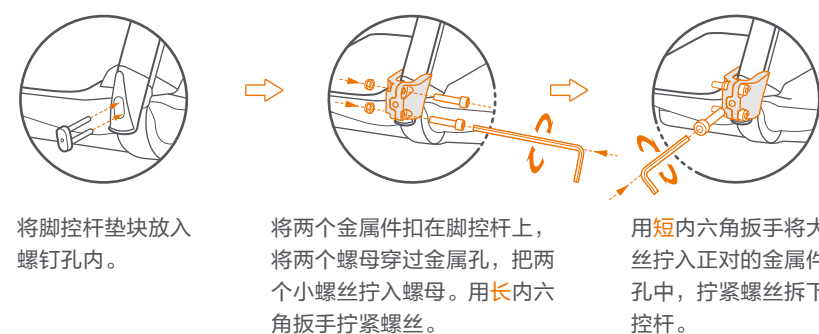
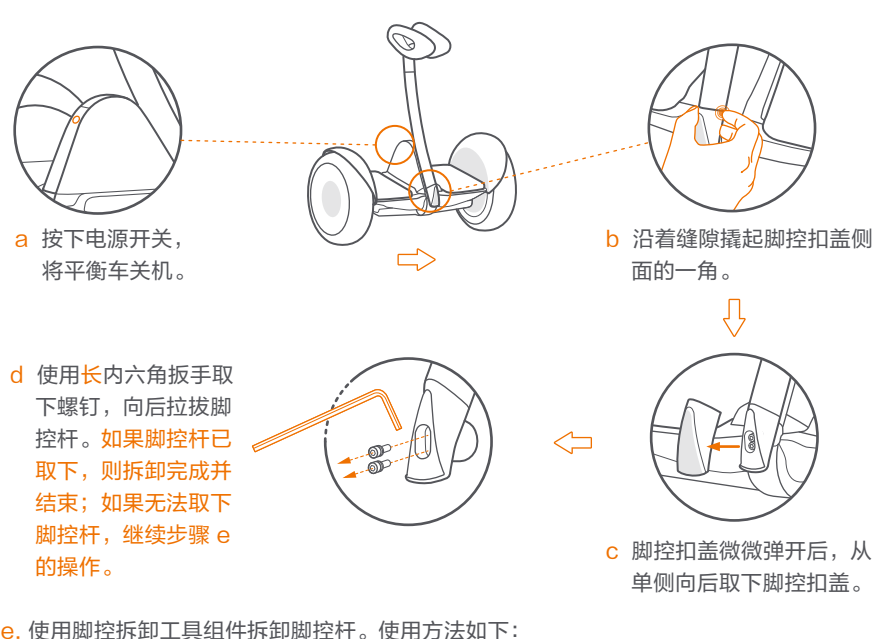

③ 检查平衡车状态

参照平衡车使用说明书中“日常保养与维护”章节，确保平衡车轮胎性能、电池电量、车辆运行状态正常。

组装与拆卸卡丁车

⚠ 本产品仅供成人组装。在卡丁车组装过程中，请勿开机！

⚠ 请确认App已升级为最新固件，并已开启“卡丁车模式”！

▶ 组装

① 安装平衡车转接垫

位于车架下方。取出时，需解开安全带。



② 将卡丁车架在平衡车上

请确保平衡车转接垫及平衡车方向正确。

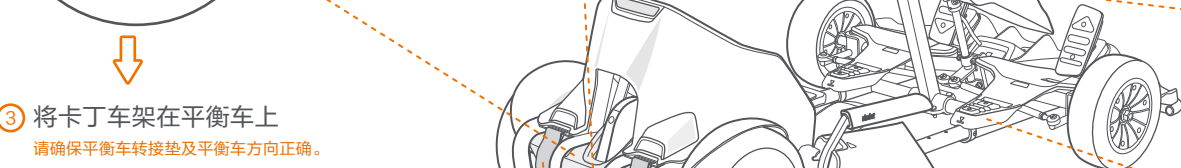

③ 将安全绑带从平衡车底部穿过，并穿过绑带固定孔。绑紧绑带。



④ 将安全绑带从平衡车底部穿过，并穿过绑带固定孔。绑紧绑带。



⑤ 将卡丁车的电控连接线插入电源延长线。



▶ 拆卸

▶ 按下平衡车的电源开关，将卡丁车关机。▶▶ 断开电控连接线。▶▶▶ 参照组装步骤的逆顺序进行操作。

⑥ 检查卡丁车的组装。确保：

- 平衡车转接垫及平衡车方向正确。
 - 安全绑带固定
 - 电控连接线插好
 - 车身长度和方向盘高度适宜
 - 电池舱关闭
- 如发现异常，请停止使用，及时联系售后进行检测指导。

⑦ 调节方向盘高度：

- 提拉方向盘到合适的高度。
- 将快拆螺丝插入对应高度的孔位。
- 拧紧快拆螺母。
- 压紧方向盘快拆。
- 推拉方向盘，如果不晃动，则调节完成；如果晃动，打开快拆，重复操作步骤c、d、e。

⑧ 安装卡丁车电池

- 打开电池舱盖，将电池插入电池舱内。关闭并拧紧电池舱盖。
- ⚠ 长期不使用卡丁车时请将干电池取出，以免干电池对电池舱内铜片造成电化学腐蚀，产生短路现象。

⑨ 拉伸车架，调节车身长度：

- 双手分别握住方向盘上方和座椅，沿钢管的水平方向，拉伸车架到合适的位置；
- 将车架伸缩调节结构对齐钢管上的标线；
- 定位：使用短内六角扳手将上图所示的左右各2颗螺钉（螺钉已放置于螺孔内）依次用力按入左右钢管的孔内；（螺钉下沉约1cm为定位成功）
- 拧紧4颗螺钉。

4 驾驶卡丁车

激活卡丁车

- 按下平衡车的电源开关，将卡丁车开机。



- 打开手机App搜索并连接您的卡丁车。

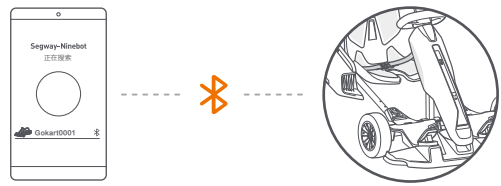

- 按照App的提示激活卡丁车，并完成相应教学和练习。



- 为了您的安全，卡丁车速度和灵敏度的默认值较低。请使用App学习如何安全驾驶，车辆限速可被逐渐解除。

使用与充电

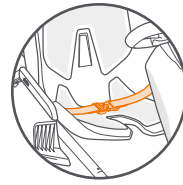

1 系安全带

坐在座椅上，将左右两侧安全带置于身前，扣上。

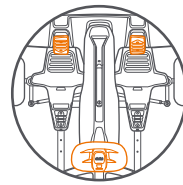

2 驾驶

加速：轻踩油门（右）前进
减速：轻踩刹车（左）减速
转向：通过转动方向盘进行方向调整

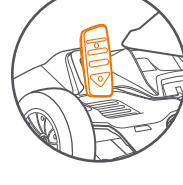

3 倒车

车辆停止，双击刹车（左），听到滴滴声，切换为后退模式，此时踩油门，进行倒车；再次双击刹车（左），滴滴声消失，恢复到前进模式。

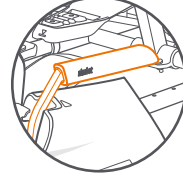

4 紧急制动

遇到特殊情况需要紧急停车时，拉动右侧的手动刹车把手进行紧急刹车。

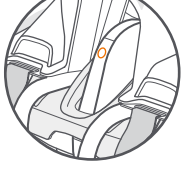
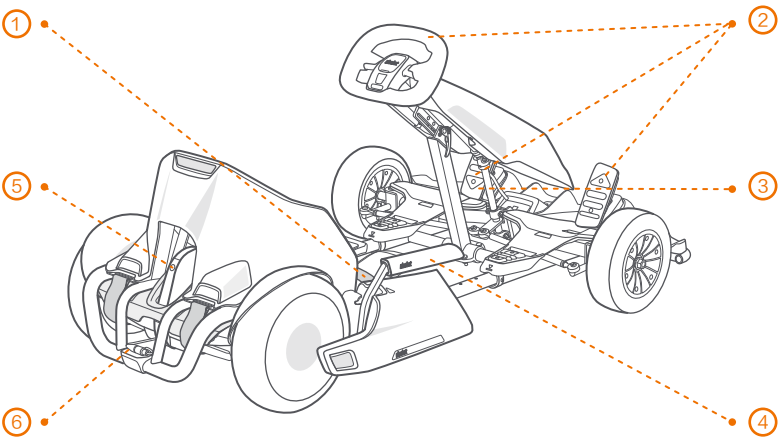

5 关机

请确保车辆完全停止后再下车。按下平衡车的电源开关，将卡丁车关机。

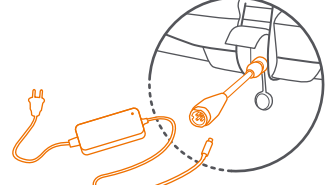

6 充电

通过平衡车的充电器进行充电(直接插入延长线即可)。

- 请遵守平衡车使用说明书中的相关充电提醒和电池保养等安全常识进行维护。平衡车产品有过温保护设计，如果车体温度超过40度，车辆将无法正常充电，请待车体降温至40度以下再进行充电。

6 有毒有害物质声明

部件名称	有害物质					
	铅 (Pb)	汞 (Hg)	镉 (Cd)	六价铬 (Cr (VI))	多溴联苯 (PBB)	多溴二苯醚 (PBDE)
线束	×	○	○	○	○	○
印刷电路板	○	○	○	○	○	○
螺钉	×	○	○	○	○	○
前车架	○	○	○	○	○	○
后车架	○	○	○	○	○	○

本表格依据SJT/11364的规定编制。

○：表示该有害物质在该部件所有均质材料中的含量均在GB/T 26572规定的限量要求以下。
×：表示该有害物质至少在该部件的某一均质材料中的含量超出GB/T 26572规定的限量要求。



7 法律声明

本法律声明主要围绕已经将卡丁改装套件与平衡车组合成卡丁车后，相关的安全使用规范及操作指南法律声明。当您单独使用平衡车时，请遵守平衡车说明书及相关安全规范。

卡丁车是一种娱乐工具，但当其进入公共区域（如您所在地区和国家的法律法规允许您进入公共区域），它将存在所有交通工具可能存在的风险。即当您驾驶卡丁车时，存在失控、碰撞和坠落的风险，为了降低这种风险，您有责任和义务学习如何驾驶卡丁车。纳恩博公司希望您确保安全，并享受学习安全驾驶的乐趣。

请您在使用前认真阅读、学习《九号平衡车 卡丁改装套件使用说明书》并从官方手机客户端中获得相关学习信息，旨在帮助您学习安全驾驶技术。

想想您是如何驾驶其他玩具卡丁车、开车或任何涉及交通运输方面的事物，可能当时有人帮助您学习，让您处在一个安全的驾驶环境中，并逐步开始学习，所有这些经验都适用于卡丁车的学习。

与其他运输设备相比，驾驶卡丁车使受伤的风险暴露于外，您可以通过《九号平衡车 卡丁改装套件使用说明书》中的警告及注意事项降低风险，但不能消除风险。对于《九号平衡车 卡丁改装套件使用说明书》中所列举的禁止及警告事项，及以下法律声明提示条款，请认真阅读。

一、商标与版权法律声明

纳恩博、Ninebot、迷你九号、九号平衡车、S-PRO以及S-PLUS是纳恩博（天津）科技有限公司的注册商标或商标；Segway是Segway Inc.的注册商标；Apple和Apple标志是Apple Inc.在美国及其他国家或地区的注册商标。App Store是Apple Inc.的服务标记；Android是Google Inc.的商标，Android机器人是Google原创；文中所提及的其他商标是属于其所有者的商标。

© 2018纳恩博（北京）科技有限公司保留一切权利。

二、产品法律声明

您对卡丁车越熟悉，驾驶时安全性越高，因此我们请您：

- 认真阅读《九号平衡车 卡丁改装套件使用说明书》，通过App教学测试，方可进行卡丁车驾驶新手阶段。如果您不能完全照《九号平衡车 卡丁改装套件产品说明书》指示进行驾驶，请不要试图驾驶卡丁车。
- 请您不要允许未认真阅读《九号平衡车 卡丁改装套件使用说明书》及未通过App教学指导的人使用您的卡丁车。
- 基于卡丁车性质的特殊性，请您购买产品后及时购买保险，以利于将使用风险降低到最低。

法律声明

- 您有义务熟知您所在区域的法律，并遵守所适用的法律。
- 所有卡丁车的部件必须按照《九号平衡车 卡丁改装套件使用说明书》进行正确安装，安装不当可能会带来失控、碰撞或坠落的危险。在安装及维修之前请关闭电源，在安装部件时，请力度适当，拧的过松或过紧将导致车体受损或故障。在每次使用卡丁车前，请您务必按照您购买的指定型号平衡车对应平衡车使用说明书检查平衡车轮胎性能、电池电量、车辆运行状态等；检查卡丁车车辆组装规范，并注意安全捆绑、电连接接线、车架和方向盘等安装到位。如发现异常，请立即停止使用，并及时联系客服后进行检测指导。
- 对于驾驶卡丁车的年龄要求为：大于14周岁，不满16周岁。严禁14周岁以下用户使用。给家长的特别提示：作为家长或监护人，您要对您的未成年子女的活动及安全负责，未成年人驾驶卡丁车时，监护人必须全程陪同。
- 该产品可能包含有可拆卸零部件，应避免儿童因吞咽、误服而造成的危害。
- 卡丁车和其他交通工具一样，需要您驾驶时，始终保持警惕。禁止疲劳驾驶，禁止酒后驾驶，您在身体不适或带有不良情绪时建议不要驾驶卡丁车。有视力、听力、肢体、语言、行动等方面困难者，都应避免使用本产品。凡是患有严重的心脏、血压、眩晕等不适合运动的疾病的人员，请千万不要擅自使用本产品。服用药物和酒后严禁使用本产品。
- 请按照说明书在卡丁改装套件中安装干电池，确保干电池正负极安装正确。严禁给干电池充电，可能会产生起火爆炸风险；不同类型或容量的电池不可混合使用。干电池没电请自行购买并更换。
- 电池内存在对身体有害物质，请不要试图破坏或拆卸电池。
- 在电量显示低或为空的状态下，卡丁车可能没有足够的动力维持您的正常驾驶，请您驾驶前务必确认电量充足以避免危险的发生。
- 禁止在插口潮湿状态下对平衡车进行充电。充电时，请将电源线插入正确的插口（100V~240V/50Hz-60Hz），并避免儿童和宠物接触，远离易燃物品。
- 您需要足够熟悉卡丁车的操作方可到户外进行操作。您练习的次数越多，当您驾驶到新环境下，越能确保您的驾驶安全。首次练习最好在有经验者或教练的指导下进行，随着练习的深入，试着练习通过狭窄的区域，并转向、停止。当您能精准的控制狭窄区域的操作并模拟多种地形练习后，方可进入当地法律法规允许的区域进行驾驶。当您的卡丁车每次进行模式升级，因升级后可能带来全新的驾驶感受，所以升级后新模式下的第一次驾驶，您都要像初学者模式一样进行相同安全区域进行练习。
- 在每次驾驶卡丁车前，请您仔细检查车体，确保包含轮胎在内的任何部分没有有松动及损坏的迹象，以确保车辆处于适当的行驶状态，方可进行驾驶。如果有任何迹象表明您的车辆不正常运行，请立即停止驾驶。
- 如果卡丁车有破损、散发异味、烟雾、过热或零部件出现性能故障，请不要继续使用卡丁车。
- 在购买指定型号的纳恩博公司平衡车，并参照该平衡车使用说明书中描述的轮胎充气压力水平。如果超过车轮注明的轮胎充气压力，会增加失控、碰撞及坠落的危险，而较低的压力则会对车轮造成损坏的危险。
- 请您定期检查平衡车胎压（胎压建议值:35~50psi或241~345kPa），至少每月检查两次或在长时间未使用前检查，否则可能胎压而导致行驶不稳定或损坏轮胎，甚至发生事故。
- 请您务必在每次驾驶前检查轮胎性能，避免因轮胎磨损或不佳状态影响您的正常驾驶，甚至发生意外事故。切勿在驾驶中用手脚踏碾轮胎。
- 驾驶卡丁车必须全程佩戴安全防护装备。安全防护装备包括但不限于全脸摩托车头盔且带有下巴带，护目镜，靴子，手套，带腰部及护膝的长款骑行裤以及带有肘部的长袖骑行服，胸部和肩垫。
- 驾驶卡丁车时禁止穿高跟鞋或宽松衣物；长发或足以影响视线的刘海、碎发应束起。以免衣物、头发等卡入轮胎发生危险，或因头发遮挡视线影响正常驾驶而产生意外事件。
- 驾驶时建议佩戴防护眼镜：可以防止空气中的污垢、尘埃和昆虫。使用不同明亮度的镜片，光线强的时候使用有色镜片，光线弱的时候使用透明度较高的镜片。
- 卡丁车设置了多种情景下的危险提醒或警示，如超速提醒等，当车体发生提醒或警示时，请立即停止驾驶，排除不良操作或危险事项后再继续驾驶。
- 严禁将电池及车体浸入水中、暴露于雨中或在雨中驾驶，严禁用高压水流及高压软管清洗车身，避免电池舱、电路芯片等进水。如果您的卡丁车已经暴露于大雨中或雨中驾驶时间较长，请及时用干软布对车身进行擦拭，并立即停止使用，立即联系客服售后服务。严禁自行对车身进行擦拭以外的任何操作，以免因行为不当造成无法保修的风险。
- 严禁雨雪天驾驶卡丁车。当您不使用时，请将卡丁车停放在室内。避免下雨、下雪等恶劣环境导致车辆进水而损坏。同时，湿滑路面上卡丁车的刹车性能（包括其它共享道路的车辆）会大幅降低，并且您轮胎的阻力也相对降低，加大了驾驶员控制速度的难度，更容易导致失控。
- 在以下情况下，禁止驾驶，包括：恶劣的天气、能见度很低、在黎明、黄昏、夜间或在黑暗中、或者极度疲劳的时候，因为上述每种情况都会增加事故发生的风险。夜间驾驶比在白天更危险得多。驾驶员很难被汽车驾驶员和行人注意到。若您执意选择在黎明、黄昏或夜间等能见度较低的时间驾驶卡丁车，要有接受风险大幅增加的的心理准备，更需要您在驾驶和选择安全设备方面格外注意，这有助于降低风险。
- 禁止驾驶卡丁车在公路上行驶。除非您驾驶入公路在该地区是被法律允许的，方可上路，且必须严格依

5 型号参数表

产品	中文名称	九号平衡车 卡丁改装套件	
	英文名称	Ninebot Gokart Kit	
	型号	N4MZ98	
适配平衡车	名称与型号	迷你九号平衡车 Ninebot mini/Ninebot S 型号：N3M240 迷你九号平衡车加强版 Ninebot miniPRO 型号：N3M300 Ninebot S-PRO 型号：N3M260、N3M320	
尺寸	整车尺寸	展开后（Max状态）：1383×822×600mm；展开前（Min状态）：1004×822×459mm	
	包装尺寸	1095×865×510mm	
质量	最大载重	100kg	
	车架净重	约27.8kg	
驾驶	适用身高	130~190cm	
	适用年龄	>14岁	
	车速上限	24km/h	
	新手限速	8km/h	
	倒车车速	3km/h	
	典型续航 ^[1]	15km	
	转向比	2.1:1	
	离地高度	40mm	
整车	最大爬坡角度 ^[2]	15°	
	适用地形	硬化路面，平坦泥土路面，15°以下下坡道，不高于1cm的台阶，不超过3cm宽的沟壑，不深于2cm的积水	
	工作温度	-10~40℃	
	储存温度	-20~50℃	
	IP防水等级	IPX4	
	前舱电池 ^[3]	型号	5号干电池
		数量	6节
	轮胎	前胎	轮胎宽度80mm，扁平比60%，轮毂直径5in（127mm）
		类型	免充气中空胎
	灯光	前灯	0.2W白色LED灯条
状态指示灯		共有蓝色、黄色、红色三种颜色：蓝色时，表示车辆状态正常；黄色时，车辆需要激活或前舱干电池需要更换；红色时，表示车辆出现性能故障，需打开APP查看故障原因并联系客服售后。	
制动	制动方式	电子刹车+机械式手刹	
	制动距离	6m	

[1] 典型续航：指满电情况下，75kg载重，环境温度25℃，以15km/h平均时速在平坦路面行驶测得。

[2] 最大爬坡角度：指100kg驾驶员以不高于5km/h时速所能爬坡的最大坡度。

[3] 前舱电池：车架内电池舱用于给车架指示灯/前灯等供电。当电量不足时，蓝色指示灯会变为黄色并伴随闪烁，您需要自行更换干电池。

注：您也可以打开APP获得更明确的信息提示。

8 售后服务

九号平衡车卡丁改装套件产品售后服务严格依据《中华人民共和国消费者权益保护法》、《中华人民共和国产品质量法》实行售后三包服务，服务内容如下：

保修政策

- 九号平衡车卡丁改装套件产品自用户签收次日起7天内，发生非人为损坏性能故障，消费者可以选择退货、换货或维修，退货凭有效的购车凭证办理。
- 九号平衡车卡丁改装套件产品自用户签收次日起15天内，发生非人为损坏性能故障，消费者可以选择换货或维修，其中赠品等不在换货范围内。
- 7天无理由退货仅适用于Ninebot官方电商平台销售的商品。人为损坏、随机零配件缺失不在7天无理由退货范围内，7天无理由退货产生的返回物流费用由消费者承担。
- 7天“无理由”退货需要满足以下两种情况之一：
 - 商品在收到之后未开封，包装及车体完好无损；
 - 商品收到已开封，车体及所有相关附（配）件（如说明书、拉拔脚踏把手等）完好无损，产品未激活且无任何使用痕迹，不影响产品的二次销售，具体标准咨询客服（400-607-0001）。
- 起保时间依次以购车发票、Ninebot官方电商平台订单、产品激活日期或Ninebot公司系统记录日期进行保修（电商可以客户签收次日日起为起保日期）。

友情提示：因运输过程中需使用包装箱保证产品运输安全，建议您自签收次日起至少保留包装箱15天。

- 商品主机与各部件保修期限见下表：

类型	保修内容	保修期限
主机	前轮、控制器、手刹、车架、灯板、油门刹车、转向、转向拉杆、转向羊角、吊耳对锁、支撑杆组件、车架弹簧线、板金、转接线	1年
外观易损件	前翼、防护罩、座椅、刹把套、魔术贴绑带、电池盖、前舱、快拆、脚踏盖板、方向盘、尾部出线盒、转接垫、堵头、拉簧、安全带	3个月

注：6节干电池、内六角扳手、拆卸工具为产品随机耗材、无保修。

非保修政策

- 已超过三包有效期限。
- 人为原因造成的损坏。
- 不可抗拒因素造成的损坏。
- 未按《使用说明书》、《快速使用指南》的要求使用、保养及调整造成的任何损坏。
- 发票信息与产品不符。
- 超出正常使用条件，强行使用本产品造成的故障或损伤，如过载、骑过障碍(包括但不限于骑下台阶、跌落等)、进行极限运动等造成的损坏。
- 未经Ninebot公司授权的私人私自拆卸或修理。
- 恶意损坏产品序列号、车体信息，包括模糊破坏、自行凿毁、篡改等。
- 其他非产品本身设计、制造、质量问题而导致的故障和损坏。

退换货政策

分类	期限	退换货类型	具体描述	起始日期
退货	7天	国家法律规定的功能性或商品质量问题	经由Ninebot公司或授权服务商检测确认，并出具检测报告确认属于商品质量问题。	依次以购车发票、Ninebot官方电商平台订单、产品激活日期或Ninebot公司系统记录日期起
换货	15天	国家法律规定的功能性或商品质量问题	经由Ninebot公司或授权服务商检测确认，并出具检测报告确认属于商品质量问题。	依次以购车发票、Ninebot官方电商平台订单、产品激活日期或Ninebot公司系统记录日期起

友情提示：客户如需退换货请直接联系销售方进行沟通与申请，如有疑问可致电官方客服电话进行咨询。

欢迎访问ninebot售后服务网页：<http://www.ninebot.cn>
服务电话：400-607-0001 转 9

本声明适用于中华人民共和国法律（香港、澳门特别行政区和中国台湾地区法律除外）。
对于消费者违反上述声明条款而导致的或可能导致的有索赔、责任和损失，纳恩博公司不承担任何赔偿责任。在驾驶中遇到的不可预见或不可避免的风险，驾驶员需要自行承担。您可以选择接受上述条款对产品进行使用；也可以选择不接受上述条款，进行退货处理。退货时，请保持产品及包装完好，不影响二次销售。
如果有一天您想转变您的卡丁改装套件，请不要忘记一同转交本法律声明，因为它是本卡丁改装套件法定的一部分。
如果您有任何问题需要咨询，纳恩博公司很高兴随时为您服务。
再次感谢您对纳恩博公司产品的选择和信任。

