

九号电动自行车 产品使用说明书

九号电自Mz系列

TDP008Z/TDP009Z



使用前请仔细阅读本使用说明书，并妥善保管。
在了解本产品性能之前，请勿骑行。

CE.04.00.0990.00-A
2024/02

快速使用指南

整车通电

首次使用，用备用钥匙打开座桶，打开空气开关盖板，然后将空气开关拨至 ON 位置，使整车通电。

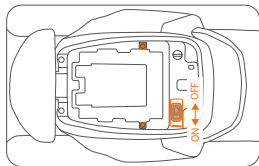
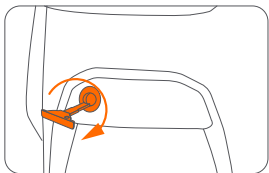

NFC卡

使用 NFC 卡轻触**下方感应区**，听到“嘀”声，完成开锁。

* 便携式 NFC 亦可完成解锁

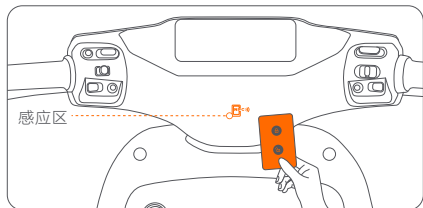

欢迎使用

感谢您选择九号电自Mz系列产品。



关注九号电动微信
公众号，及时掌握
爱车动态。

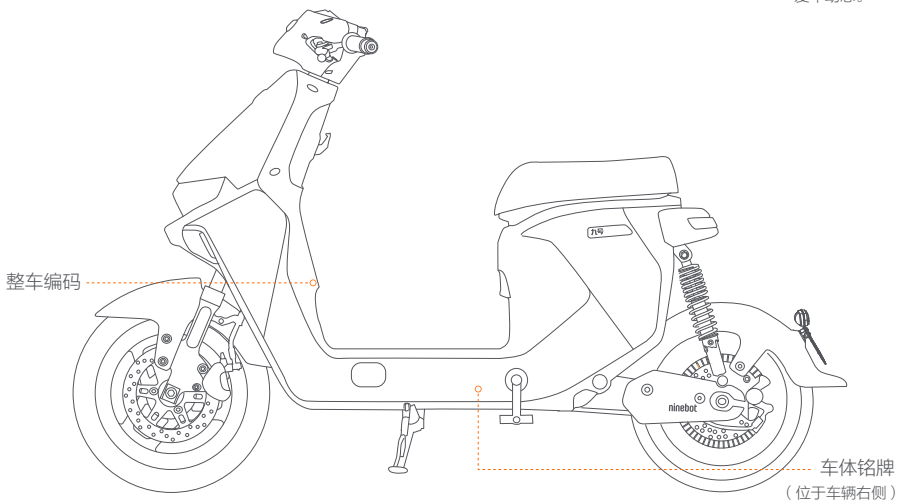

九号出行

本说明书所有图片仅供参考，产品请以实物为准。

请扫码左侧二维码安装 APP，按照 APP 提示激活车辆并完成新手教学。

激活过程中，请将手机靠近车辆，保证蓝牙通讯。车辆激活后，感应解锁功能可用。

新车自激活日起免费赠送一年的智能服务及流量费用。

智能服务为收费项目，后续相关服务费用标准以及智能服务使用期限与政策，详见《九号出行》APP。

1.安全须知

九号电自 Mz 系列车辆是一款时尚便利的交通工具，您需要通过练习掌握驾驶技巧。

- 驾驶需上电动自行车牌照，申请牌照时脚踏需安装好。
- 您有义务知悉您所在区域的法律，并遵守相关法律和交通规则。
- 请勿驶入机动车道及高速公路等禁止驶入的道路或区域，请在非机动车道驾驶且最高速度不得超过 15km/h。在没有非机动车道的道路上，请靠右行驶。
- **为了您的安全，请勿私自改装九号电自 Mz 系列车辆。如需更换零部件，请联系售后服务。**
- 如果九号电自 Mz 系列车辆发出异响，请立即停止使用，并联系售后服务以获得专业指导意见或维修保养服务。
- 不要停放在建筑门厅、疏散楼梯、走道和安全出口处。
- 不要在居住建筑内充电和停放，充电时应当远离可燃物，充电时间不宜过长。
- 请按照法律法规要求搭载人员或物品。
- 不要将车辆借给不会操纵的人员驾驶，以免发生伤害。
- 请勿使用九号电自 Mz 系列产品搭载重物。

驾驶环境要求：

- 暴雨等恶劣天气，尽量避免出行。
- 复杂路况请小心慢速行驶。当驾驶九号电自 Mz 系列车辆越过障碍物、凹凸不平地面、湿滑路面、材质疏松地面、陡坡或急弯时，您可能因驾驶失控导致碰撞、跌倒或受伤。
- 相比正常干燥路面行驶时，雨雪天气驾驶时轮胎阻力相对降低、制动距离相对增加，加大了驾驶者控制速度的难度，更容易导致车辆失控。为了确保驾驶安全，请您降低行驶速度，提前制动。

驾驶者要求：

以下人员不应驾驶九号电自 Mz 系列：

- a. 受到酒精或药物影响的人员
- b. 由于患病而无法从事剧烈体力活动的人员
- c. 体重超过标称载荷的人员
- d. 孕妇

e. 16 周岁以下人员

f. 极度疲劳的人员

驾驶前准备：

- 骑行前检查，如有异常（紧固件松动、零件受损等）请及时进行维修或找专业维修。
- 检查电源电路、灯光照明电路等电路状态。
- 确保前后刹车制动正常、刹车线无损坏。
- 检查车把及前后轮的固定：确保车把稳固，前后轮稳固无晃动，能够正常行驶。
- 检查反射器是否破损或污染。
- 在使用前或将九号电自 Mz 系列产品交给他人前，请确保驾驶员已阅读本使用手册，并已观看教学视频。**视频可通过扫描本说明书中第 4 章上的二维码获得。**您有责任保证新驾驶员的安全。请协助新驾驶员学习使用本产品，直到他 / 她学会基本操作为止。
- 驾驶员必须佩戴头盔及其它护具。
- 在电量低时（仪表盘显示电量不足两格），请您及时使用原装充电器充电。
- 检查胎压：确保胎压正常（前轮 1.8 bar；后轮 2.2bar），胎纹完好无损。

驾驶及使用须知：

- 请在平坦路面上平稳启动九号电自 Mz 系列。驾驶时请勿急加速或急刹车。
- 请双手握紧车把，以避免因失去平衡或跌倒而受到严重伤害。
- 驾驶时请保持警惕，并时刻注意与其他交通工具保持安全距离。驶入陌生环境时请减速慢行。
- 为避免分心，驾驶时请勿使用手机、相机、耳机、耳塞等物品。
- 当接近或通过交叉路口、机动车道、转弯处、门口等地时，请减速慢行，避让行人、自行车及机动车。
- 如果驾驶时发生异常，请立刻停止驾驶。并及时联系售后服务，在找出异常原因并修复前，请勿使用。
- 将九号电自 Mz 系列车辆停在平坦的路面上并关闭电源，否则可能导致溜车，给您及周围的人带来伤害。
- 请使用原装充电器充电，充电前请先静置车辆。如果充电器、充电口潮湿，请勿充电。请勿在禁停区域充电和停放。充电完成后及时切断电源。

2. 产品概览

整车

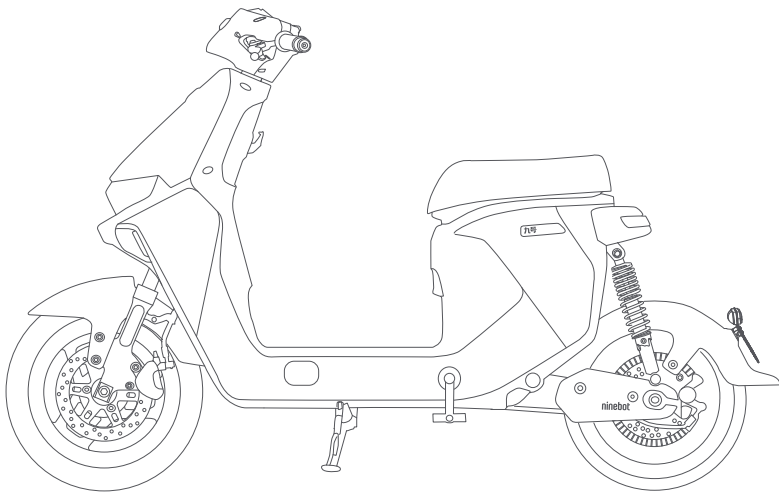

附件



产品使用说明

产品使用说明 × 1



出厂合格证 × 1*

*请务必妥善保管出厂合格证，
以便上牌照时使用。



NFC

NFC 卡 × 1



便携 NFC 卡 × 1



备用钥匙 × 2

⚠ 请仔细检查包装箱内物品是否齐全完好，如有缺失或破损等问题请拨打售后服务电话 400-607-0001 咨询或下载《九号出行》APP 查询。

3. 功能示意图

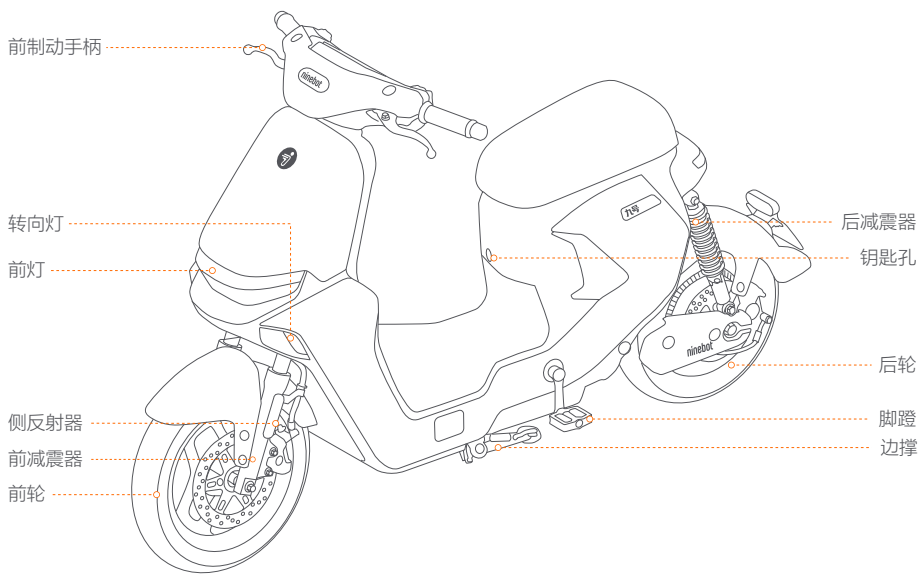

组合开关^[1]

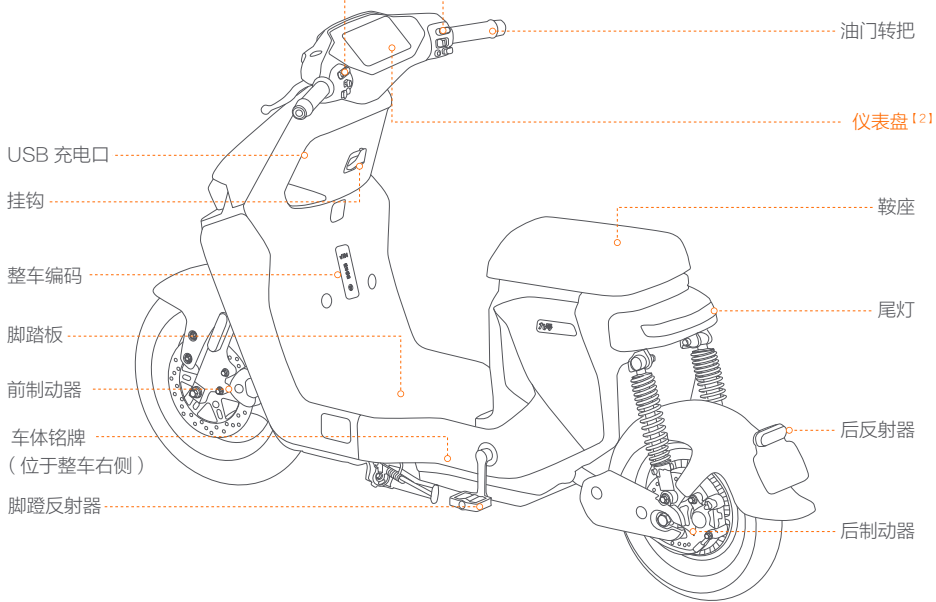

油门转把

仪表盘^[2]

USB 充电口

挂钩

鞍座

整车编码

尾灯

脚踏板

前制动器

后反射器

车体铭牌

(位于整车右侧)

脚蹬反射器

后制动器

组合开关

左组合开关

右组合开关

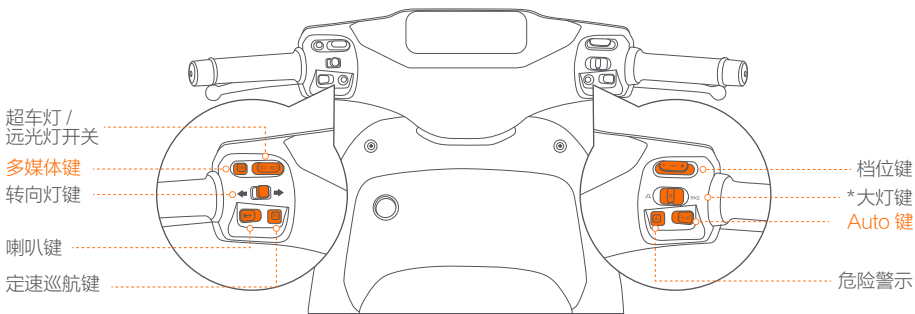

* 前灯灯光性能符合 H-H 是 Emax 以上 3.5° 的线的要求。

符号标识	符号名称	操作说明
	灯光切换键	当大灯打开或者点亮时： 1. 按向右侧，远光灯打开；按至中间位置，远光灯关闭。 2. 连续按向左侧，超车灯打开；松开自动复位，超车灯关闭。
	转向灯键	当向左拨动时，左转向灯打开，松开复位；中间位置按下，左转向灯关闭。 当向右拨动时，右转向灯打开，松开复位；中间位置按下，右转向灯关闭。
	喇叭键	按下后车辆鸣笛，警示行人或车辆。
	定速巡航键	骑行中，按下该按键，启动定速巡航，车辆自动以当前速度前行。 长按定速巡航键，进入倒车模式。（倒车期间需按住定速巡航按键不松开）
	档位键	车辆启动状态下：按向右侧档位增加，车辆加速度变大；按向左侧档位减小；车辆加速度变小。
	大灯键	☀️：开机示廓灯亮起，以便前后车能清楚分辨本车的大小和位置。 ☀️：拨到中间档位，打开大灯。 A：车辆处于智能模式，车辆根据外界环境亮度，自行控制大灯开、关以及仪表盘的亮度。
	Auto 键	开机状态下，单击解除 P 档，再单击恢复 P 档；双击打开座桶；长按关机；当 APP 感应解锁功能开启时，接近车辆按下此键开机。
	危险警示	按下此键，车辆左右转向灯同时闪烁亮起，警示行人和其它车辆。

仪表盘

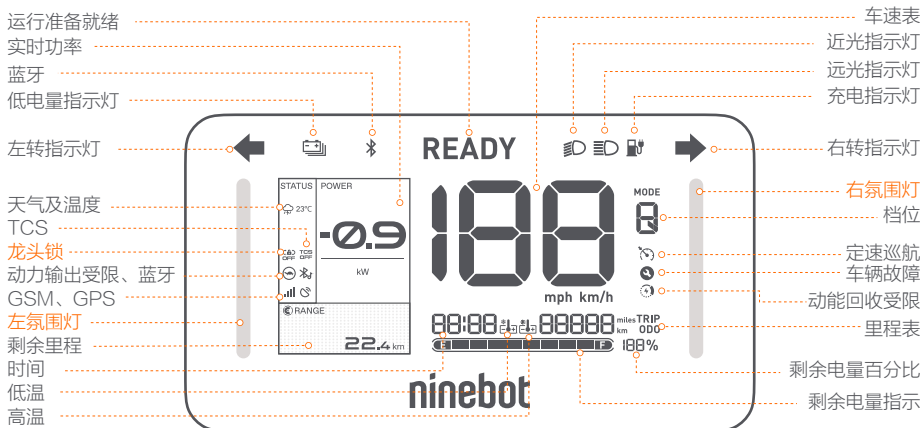

左 / 右氛围灯颜色及含义



【绿色】

正在回收能量



【淡蓝色】

可骑行



【深蓝色】

起步功率大 / 助力推行模式



【橙色】

边撑未收或未乘坐



【红色】

警示状态

符号标识	标识名称	标识释义
READY	运行准备就绪	此指示灯亮起，车辆可正常骑行。
	左 / 右转向指示灯	1. 按下左 / 右转向键后闪烁。 2. 车辆处于危险警示（与左 / 右转向指示和危险警示灯同时亮起）状态。
	远光指示灯	指示灯亮起，车辆远光灯打开。
	近光指示灯	指示灯亮起，车辆近光灯打开。
	低电量指示灯	指示灯亮起，电量剩余最后一格。
	充电指示灯	指示灯亮起，车辆充电中。
	蓝牙指示灯	指示灯亮起，车辆与手机处于连接状态。
	定速巡航	指示灯亮起，车辆处于定速巡航状态。
	车辆故障	指示灯闪烁，车辆发生故障。
188	车速表	骑行状态下显示当前车速。
88:88	时间	显示当前网络时间。
88888 miles TRIP km ODO	里程表	ODO 亮起，显示已行驶总里程。TRIP 亮起，显示本次开机后累计里程。
MODE 	模式指示	显示车辆当前驾驶模式。根据车速共分为 A、1、2、3、R 五个档位。 A：助力推行模式，速度小于等于 5km/h 可以减挡进入此模式，限速 5km/h。 R：倒车模式。
	剩余电量显示	提示目前电池剩余电量。
	高温报警	指示灯亮起，电池最高温度高于 40℃。
	低温报警	指示灯亮起，电池最低温度低于 5℃。
 23°C	温度 / 天气	显示当前位置的实时天气预报。获取不到天气时则不显示。
	GPS	显示 GPS 信号，支持两种强度以及无信号状态
	GSM	显示移动网络信号强度，支持四种强度和无信号状态
188%	剩余电量百分比	提示目前剩余电量百分比。
CA2 OFF	龙头锁	指示灯亮起，代表龙头锁被禁用
TCS OFF	TCS	牵引力控制系统，防止车轮打滑。 指示灯亮起，代表 TCS 系统关闭，可在《九号出行》APP 中打开此功能。

* 具体功能后续 OTA 升级

高阶功能

龙头锁指示灯

- 当龙头锁出现故障，车辆无法骑行时。可以打开座桶，提起龙头锁禁用开关并顺时针旋转，即龙头锁处于失效状态，消除故障，让车辆恢复骑行，同时仪表指示灯亮起。

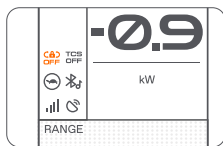

- 提起龙头锁禁用开关并逆时针旋转，即龙头锁处于生效状态，则可实现自动锁车功能，同时仪表指示灯熄灭。

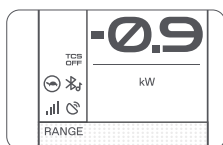

多媒体按键操控



主页



音乐



导航

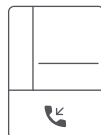

通话



组合

功能介绍：

- 长按可在多媒体和主页之间切换。
- 音乐界面时，单击播放或暂停，双击下一首，三击上一首。
- 来电提醒时，单击忽略，再次单击挂断。

4. 首次使用

(建议您仔细阅读 APP 中的新手教学视频)

整车通电/开机

详见【快速使用指南】

激活绑定



在车辆被激活之前，九号电自 Mz 系列输出功率受限，此时感应解锁 (Ninebot AirLock) 功能不可用。请扫码左侧二维码安装 APP，按照 APP 提示激活车辆并完成新手教学。激活过程中，请将手机靠近车辆，保证蓝牙通讯。车辆激活后，感应解锁功能可用。

新车自激活日起免费赠送一年的智能服务及流量费用。后续相关服务费用标准以及智能服务使用期限与政策，详见《九号出行》APP。

《九号出行》APP

① 安装 APP 后，请注册 / 登录。

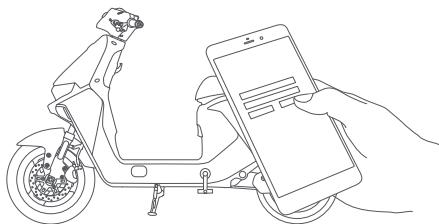

② 启动车辆, 蓝牙指示灯长亮。

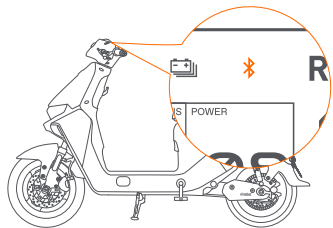

③ 点击“车辆”→“搜索设备”以连接您的九号电自 Mz 系列。车辆发出蜂鸣，示意蓝牙连接成功。连接成功之后图标常亮。

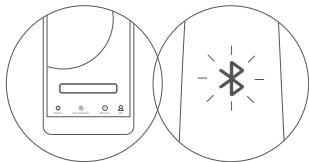

④ 按照 APP 提示激活您的车辆，并学习如何安全驾驶。现在，您可以开始使用您的九号电自 Mz 系列，还能通过 APP 查看车辆状态并与其他车友互动。玩得开心！

5. 安装铅酸电池

* 图示中红色连接头为正极，灰色连接头为负极。

- ① 用备用钥匙打开座桶，在图示位置装入两个夹片螺母，打开空气开关盖板，然后将空气开关拨至 OFF；

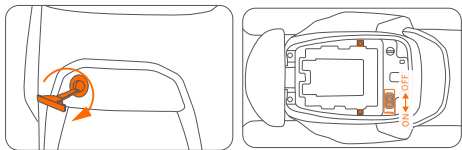

- ② a. 将L350电池连接线的红色端连接电池①的正极，并将L150电池连接线A的黑色端连接电池①的负极；

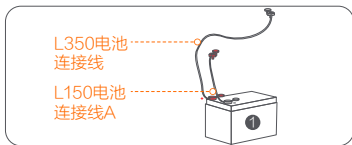

- b. 如图在电池①上放置电池隔板，并将电池②放置在电池隔板上方；

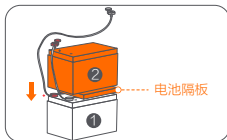

- c. 将L150电池连接线A的红色端连接电池②的正极，随后将L350电池连接线B的黑色段连接电池②的负极；

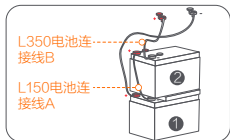

- d. 套上电池手提带，随后将如图连接好的连块电池放入座桶中；

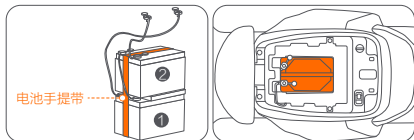

③ 如图盖上电池隔板；

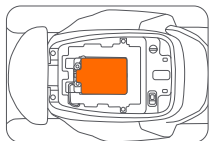

④ 如图放入电池③和④；

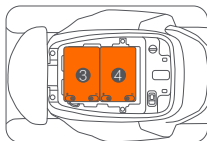

⑤ a. 将 L350 电池连接线 B 的红色端连接电池④的正极，并将 L350 电池连接线的黑色端连接电池③的负极；



b. 将车辆主线束黑色端连接电池④的负极，将主线束红色端连接电池③的正极；

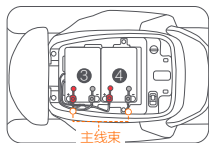

⑥ a. 盖上电池压条，并在如图位置拧入四颗螺栓；

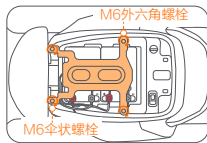

b. 将空气开关拨至 ON 位置；

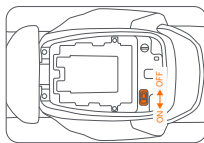

⑦ 合上座桶，完成安装。

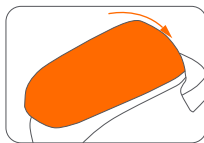

6.学习驾驶

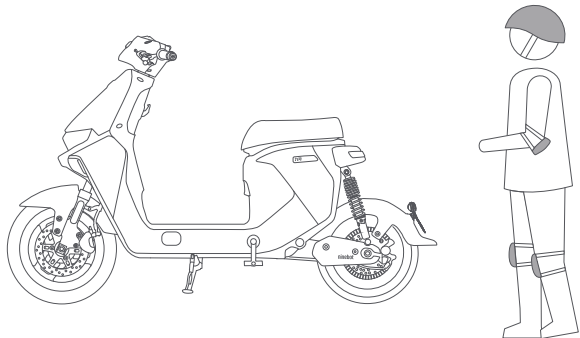

学习期间有摔倒受伤的风险，因此请全程佩戴头盔和护具。请您遵守交通法规，拒绝逆行、闯红灯等行为。

启动

您可通过 NFC 卡、感应解锁、Auto 键 / 自定义键开机。当开机自检完成，您将会听到开机提示音。

* 骑行前，请检查电量指示灯。如电量过低，应立即充电。

- 使用 NFC 卡轻触**下方感应区**，听到滴声，完成开锁。
- 开启手机蓝牙，登录APP并激活感应解锁功能。身份验证后，长按Auto键/自定义键或坐上鞍座，车辆将自动解锁。

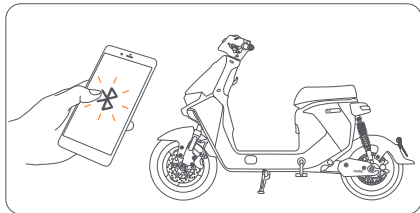
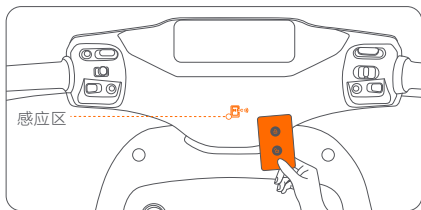

骑行

开机后，仪表盘预亮灯。坐在鞍座上，收起边撑，拧转把骑行。

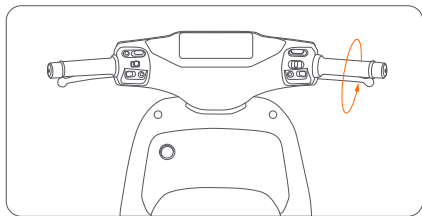
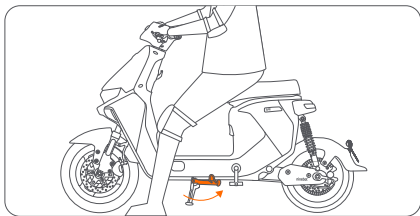

温馨提示：

九号电自 Mz 系列具有驻车感应和乘坐感应。在边撑收起，坐上鞍座以前，状态灯为橙色，油门无法启动。如果骑行中离开鞍座，车辆会发出提示音，油门断电，车辆减速滑行。

开机/锁车方式（以下任一方式）

- 刷 NFC 卡开机 / 锁车。
- 自动锁车：请提前在 APP 中开启自动锁车功能。当您离开时，车辆将自动锁车。
- 长按 Auto 键开机 / 锁车。

防盗警报

九号电自 Mz 系列配备有防盗报警装置。如右图示意，锁车之后，如果外力移动车辆，状态灯闪烁红绿灯，发出连续警报警音。

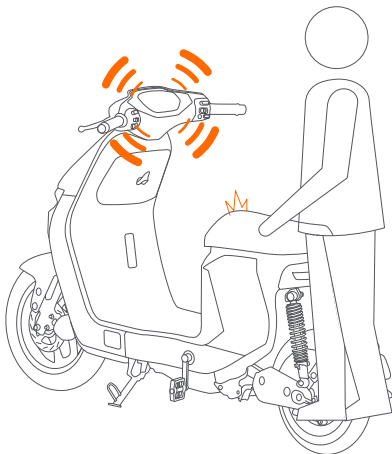

7. 注意事项

安全隐患，注意避免！ 危险行为，切勿尝试！

 禁止酒后驾驶！

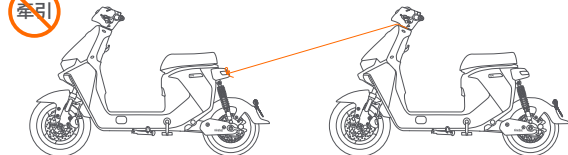

 请不要搭附或牵引其它交通工具行驶。



 复杂路况请小心慢速行驶。

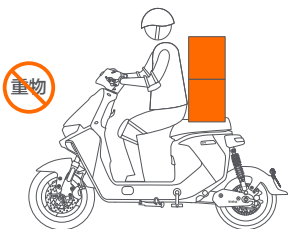

 禁止搭载重物。



 请勿在雨雪等恶劣天气下骑行。

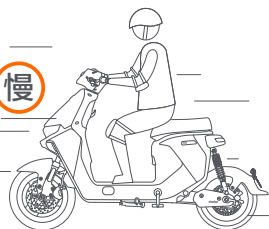

 请双手握紧车把；禁止超速行驶。

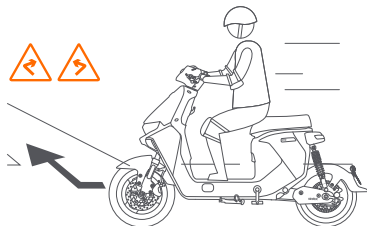

 急转弯前务必减速行驶。

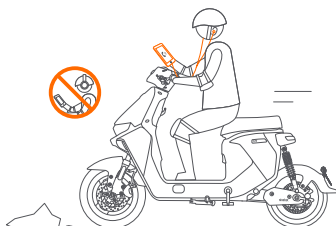

 驾驶时禁止使用手机、相机、耳机、耳塞等。

8.规格参数表

性能指标	项目	TDP008Z/TDP009Z
整车主要参数	品牌	ninebot 九号
	产品型号	Mz MIX
	外形尺寸/长×宽×高	1760 × 720 × 1090mm
	整车质量	55kg
	载重量	75kg
	前后轮中心距	1250mm
	最高设计车速	25 km/h
	续行里程 ^[1]	38 km
百公里电耗	1.64 kW · h/100km	
蓄电池	电池类型	铅酸电池
	容量	13 Ah
	标称电压	48V
电机	电机型式	永磁
	标称功率	400W
	额定转速	310r/min
	额定电压	48V
控制器	欠压保护值	42 ± 0.5V
	过流保护值	40 ± 1A

[1] 续行里程：因产品的续航与承重、温度、时速、路面等因素有关。路测续航是该产品在骑行者体重 75kg，环境温度 25℃，时速 25km/h，路面平整等环境下的实际测试数据。

9. 电池使用说明

电池使用前须知

1. 涉水驾驶时，须注意不能让水面超过后轮中轴位置；
2. 定期检查电机周围的紧固状态，若发现螺母有松动现象，要及时拧紧；
3. 在车辆停止运行后，可做一下简单的清洁保护工作，防止一些杂物进入电机内部而影响正常使用，清洁时勿用水直接喷冲；
4. 检查电机引出线是否有刮破，电机运行时是否有异响，如有异常请联系售后或指定授权服务网点

使用环境

1. 请您在 -10°C ~ 45°C 环境下使用电池。
2. 请避免电池被水、饮料、腐蚀性等液体浸湿。
3. 请避免让电池靠近热源、明火、易燃易爆气体（液体）
4. 请避免金属异物进入电池箱

* 在低温情况下，电池可用容量会有不同程度的衰减，具体参考程度为： -10°C 时可用容量为 70%， 0°C 时可用容量为 85%， 25°C 时可用容量为 100%。如电池有异味、发热、变形及其它异常情况，请立即停止使用，远离电池并联系售后部门。

* 电池不属于用户可维修部件，如发生异常现象，请联系售后部门进行检修。私自拆解电池将不享受三包政策，并有可能导致电池产生发热、冒烟、起火或爆炸。

充电环境

1. 请在环境温度 0°C ~ 35°C 对电池进行充电。
2. 充电时间请勿超过 12 小时避免影响电池使用寿命。

* 充电前期电量上升较快，后期较慢，这是为充电安全设定的程序，为正常情况。

* 冬天充电时，室外温度较低，环境低于 0°C 时，电池将停止充电，此为正常现象。请将电池放置在适宜的环

境温度下进行充电，保证充电效果。

* 充电过程中，部分铝外壳充电器有温升效应，表层温度较高，为正常现象，请放心使用。请注意避免儿童碰触。

电池使用前须知

1. 首次使用请将电池尽量耗尽，然后充满使用，循环 2-3 次使用效果更佳，确保电池实际容量与仪表显示更准确。
2. 后期使用尽量保持电池电量不低于 20%，及时充电，可延长电池使用循环寿命。
3. 正常使用骑行时，建议使用省电模式档位，起步缓慢操作油门把手，逐步加速，可延长电池续航里程。
4. 电池使用次数增加，电池实际容量和仪表显示会出现偏差，请定期（不超过 3 个月）对电池进行满充满放，内部电芯和智能系统可自动校准电量，提升体验效果。
5. 建议每两个月检查电池的电源插头，确认接触簧片是否有积碳和氧化发黑现象，如有请到指定网点进行维护。
6. 严禁私自拆卸电池，否则可能造成电击、短路、起火、爆炸等安全事故。

* 电池不属于用户可维修部件，如发生异常现象，请联系售后部门进行检修。私自拆解电池将不享受三包政策，并有可能导致电池产生发热、冒烟、起火或爆炸。

存放环境

1. 如果电池放置在整车上，因为整车智能系统和报警系统工作原因，将实时消耗电池电量，整车放置一段时间后，仪表显示电量下降属于正常情况。一般停放 8 小时，电池耗电 1% 左右为正常情况。
2. 请在环境温度 0℃~35℃ 对电池进行存放，请勿将电池在高于 40℃ 的环境中存放，否则将导致电池出现不可逆的容量衰减。
3. 长期不使用车辆（如冬季、夏天或其他特殊情况），必须将电池取出单独存放，并每两个月维护充电一次，否则将可能导致电池电量完全耗尽，产生不可逆损坏。对于这类问题，电池故障将不在三包范围之内。
4. 电池最合适的存放电量为 50%，若低于 10% 或高于 90% 的电量长期存放将导致电池出现不可逆的容量衰减。
5. 避免将电池存放在有跌落风险的场所，跌落可能导致电池内部不可控的损坏，并可能导致电池产生泄漏、发热、冒烟、起火或爆炸

* 以上不当使用造成电池欠压、馈电不在三包责任范围内。

10.日常保养和维护

整车清洁与保养

清洁

清洗车辆前请关闭电源锁；请使用清水及中性洗涤剂清洗，请勿使用强力水柱冲洗，清洗后以软布、海绵清洁；

车辆表面，严禁使用金属刷、砂纸等进行清洁，以免刮伤零件表面。清洗后，请用软布将车辆擦干。

存放

车辆尽量停放于干燥、阴凉的室内，避免日晒及雨淋，以免零部件锈蚀而缩短使用寿命。长期存放时请关闭电源锁（锂电断开电池插头）防止电池过度放电。

注：若您在保养过程中发现异常，请联系售后或指定授权服务网点。

零部件保养

电机

1. 涉水驾驶时，须注意不能让水面超过后轮中轴位置；
2. 定期检查电机周围的紧固状态，若发现螺母有松动迹象，要及时重新拧紧；
3. 在车辆停止运行后，可做简单的清洁保护工作，防止一些杂物进入电机内部而影响正常使用，清洁时勿用水直接喷冲；
4. 检查电机引出线是否有刮破，电机运行时是否有异响，如有异常请联系售后或指定授权服务网点。

控制器

定期检查接插件，保证紧固无松动。

电池

1. 如电池发生异常现象，请联系售后或指定授权服务网点；
2. 不宜将电池使用至电量完全耗尽，尽量保持在 15% 以上，使用后及时充电，可延长电池使用寿命；

3. 严禁私自拆卸电池，否则可能造成电击、短路、起火、爆炸等安全事故；
4. 电池电量指示灯全亮表明电池已经充满电；
5. 电池适宜存放的环境温度为：0℃~35℃；
6. 车辆如长期不使用，将电池充满电量后取出，放置于干燥、通风处，每两个月用充电器补充电一次；
7. 请勿将电池存放在有跌落风险的场所，跌落可能导致电池损坏并造成短路、起火、爆炸；
8. 废旧蓄电池不可擅自进行拆解，应当由相关专业部门组织回收。

充电器

充电前：

1. 车辆应置于一个通风良好的地方；
2. 确认接入电源是否为 220V 交流电源；
3. 如发现有线路破损、接头松动，请勿使用，请联系售后或指定授权服务网点。

充电中：

1. 充电时车辆应停放在安全地点，谨防淋雨、暴晒；
2. 在充电过程中，如出现异味或装载充电器的外壳过热，应立即切断电源，联系售后或指定授权服务网点。

充电后：

1. 电池电量充足以后，应先拔掉充电器电源插头；
2. 待充电器散热后，整理好电源线，放回原位置。

警告

1. 充电器充电过程中需提供足够的通风环境，远离爆炸性气体，谨防起火隐患；
2. 充电器内有高压，不得自行拆卸或更换充电器内的器件；如有任何故障请联系售后或指定授权服务网点；
3. 严禁充电器长时间连接电源；
4. 如更换充电器时，请联系售后或指定授权服务网点，且应当和蓄电池型号匹配。

保养指南

1. 新车交付后 1000 公里或 3 个月进行首次保养（以先到者为准）。
2. 首保后，建议每 2000 公里或 6 个月保养一次（以先到者为准）。

注：所有维修及保养项目均须前往指定授权服务网点进行。

具体保养规则及项目及要

保养项目	保养时间（月）	3	9	15	21	27	33
	保养里程（公里）	1000	3000	5000	7000	9000	11000
前后制动器调节或更换		A	A/R	A	A/R	A	A/R
车把转向检查		C	C	C	C	C	C
轮胎气压检查或调整		C/A	C/A	C/A	C/A	C/A	C/A
刹车系统检查		C	C	C	C	C	C
核心部件紧固		T	T	T	T	T	T
核心部位润滑		L	L	L	L	L	L
前后减震检查		C	C	C	C	C	C
灯光系统检查		C	C	C	C	C	C

A: 调整 C: 检查 L: 润滑 T: 紧固 R: 更换

保养说明

第 3 个月（或 1000 公里）	第 9 个月（或 3000 公里）
产品已使用 3 个月，相关零部件会有磨损。重点是核心部件紧固，刹车系统检测、轮胎检查等	产品已使用 9 个月对整车零部件进行检查。重点是全车部件紧固检查，刹车系统检测、轮胎检查等

11. 商标与法律声明

九号电自 Mz 系列是电动自行车，属于非机动车，当其进入公共区域（如您所在地区和国家的法律法规允许您进入公共区域），它将存在所有交通工具可能存在的风险。即当您驾驶九号电自 Mz 系列时，存在失控、碰撞和坠落的风险，为了降低这种风险，您有责任和义务学习如何驾驶九号电自 Mz 系列。九号公司（指“纳恩博（北京）科技有限公司”及其关联公司）希望您确保安全，并享受学习安全驾驶的乐趣。

请您在使用本产品前认真阅读、学习产品使用说明书并从官方手机客户端中获得更多学习信息，旨在帮助您学习安全驾驶技术。

想想您是如何开始学习驾驶其他电动自行车、开车或任何涉及交通运输方面的设备，可能当时有人帮助您，让您处在一个安全的驾驶环境当中，并逐步开始学习，所有这些经验都适用于九号电自 Mz 系列产品的驾驶学习。与其他交通运输设备相比，驾驶电动自行车使受伤的风险暴露于外。您可以通过产品使用说明书中警告及注意事项降低驾驶风险，但不能消除风险。对于产品使用说明书中所列举的全部说明与禁止及警告事项，及以下法律声明，请认真阅读。

一、商标与版权法律声明

九号、九号电动、九号出行、Ninebot, Ninebot AirLock 是纳恩博（北京）科技有限公司的注册商标或商标；小飞人图形是 Segway Inc. 的注册商标；蓝牙，Bluetooth® 及蓝牙图标为 Bluetooth SIG, Inc. 的商标，IOS 是 Cisco 在美国和其他国家的商标或注册商标；App Store 和 Apple logo 是 Apple Inc 的商标。九号公司对此类商标的任何使用均已获得许可。其他商标和商品名称为其各自所有者所有。

本说明书在印刷时已尽可能的包含各项功能介绍和使用说明。但由于产品功能不断完善、设计变更等，仍可能与您购买的产品有不符之处。敬请扫描说明书中《九号出行》APP 二维码，下载用于 Android 或者 iOS 系统的 APP 并阅读其中的最新说明书电子版。

九号公司除了九号电自 Mz 系列产品之外，还有多个不同功能的系列和型号的产品。本说明书中提及的部分功能可能在您的其他九号产品上无法实现。

由于产品更新，本说明书中所载产品与您实际购买的产品在颜色、外观等方面可能有所偏差，请以实际产品为准。

©2024 纳恩博（北京）科技有限公司保留一切权利。

二、产品法律声明

您对九号电自 Mz 系列越熟悉，骑行时越安全。因此我们请您：

1. 认真阅读本产品说明书，如果您不能完全按照产品使用说明书的指示骑行，请不要试图骑行九号电自 Mz 系列产品。
2. 请您不要允许未认真阅读产品使用说明书的人使用您的九号电自 Mz 系列，您在将您的九号电自系列借与他人时务必将产品使用说明书一并交付，并告知其使用方法和提示安全注意事项。

3. 购买本产品后请及时购买保险，以便将使用风险降到最低。
4. 您有义务知悉您在区域关于驾驶电动自行车的全部相关法律法规及政策规定，包括是否可以搭载人员或物品，并严格遵守所适用的法律法规和政策规定。禁止在当地法律法规或政策规定不允许骑行的区域骑行。
5. **严禁未满 16 周岁的人员驾驶九号电自 Mz 系列。严禁未成年人在驾驶电动自行车时载人。**
6. 当您收到本产品后，请立即检验产品及配件是否完好、齐全。由于车在物流运输中的特殊需要，我们将使用包装箱保证其运输安全，为了让您更好地享受我们为您提供的服务，建议您在产品签收之日起至少保留包装箱 15 天。
7. 所有九号电自 Mz 系列的部件必须按照产品使用说明书进行正确安装，安装不当可能会带来失控、碰撞或坠落的风险。在安装或维修之前请关闭电源，在安装部件时，请力度适当，安装过松或过紧将导致产品受损或故障。
8. 该产品可能包含有可拆卸零部件，应避免儿童因吞咽、误服而造成的危害。
9. 在每次使用九号电自 Mz 系列前，请务必按照您购买的型号对应使用说明书检查电动自行车轮胎性能、电池电量、运行状态以及车体安装状态，确保包含车把、轮胎、刹车、螺钉、螺母在内的任何部分没有松散或损坏的迹象，避免因车体或部件不佳状态影响您的正常驾驶，甚至发生意外事故。如有异常，请及时进行维修或找专业维修。
10. 在电量显示低或为空的状态下，九号电自 Mz 系列没有足够的动力维持您的正常骑行，请您骑行前务必确认电量充足以避免危险的发生。
11. 驾驶九号电自 Mz 系列应全程佩戴头盔等安全防护装备。
12. 骑行时建议佩戴防护眼镜，可以防止空气中的污垢、粉尘和昆虫。使用不同明亮度的镜片：光线强的时候使用暗色镜片，光线弱的时候使用透明度较高的镜片。
13. 九号电自 Mz 系列设置了多种情景下的危险提醒或警示功能，警示灯亮起，警报声响起时，请立即停止骑行，检查车辆状态，并根据提醒或警示采取相应措施直至危险消除。
14. 九号电自 Mz 系列应在非机动车道内行驶，最高时速不得超过 15km/h。骑行时请保持警惕，严禁超速、超载。骑行过程中禁止使用特技。
15. 请勿将产品停放在安全出口、疏散通道等禁止停车的区域。请勿扔抛、跌摔该产品，勿将该产品置于明火处或高温下。
16. 请使用原装电池组，并使用原装充电器充电，否则可能造成充电器、电池损坏或安全风险。
17. 充电时，请将电源线插入正确的插口（200V~240 V~ 47 Hz~63 Hz），并避免儿童和宠物接触，远离易燃物品。如电池破损或进水，禁止充电或继续使用电池。禁止在插口潮湿状态下对电动自行车进行充电。充电时间请勿过长。
18. 严禁将电池或车体浸入水中或暴露于大雨中或在雨中骑行，避免电池舱、电路芯片等进水。

19. 由于整车智能系统和报警系统工作等原因，将时时消耗电池电量，电池放置于整车中一段时间后，仪表显示电量下降属正常情况。如长期不使用车辆（如冬季、夏天或其他特殊情况），请将电池取出单独存放，并定期维护充电，否则将可能导致电池电量完全耗尽，产生不可逆损伤。
20. 请勿将电池在高于 50°C 或低于 -20°C 的环境中存放，否则将导致电池出现不可逆的容量衰减。
21. 请避免将电池或整车存放在有跌落风险的场所，跌落可能导致电池内部不可控的损坏并可能导致电池产生泄漏、发热、冒烟、起火或爆炸。
22. 电池内存在对身体有害物质，请不要试图破坏电池。电池不属于用户可维修部件，如电池有异味、发热、变形及其它异常情况，请立即停止使用，远离电池并联系售后部门。
23. 由于用户未对电池进行正常使用和维护造成电池性能衰减或不能正常使用，不在三包责任范围内。
24. 不当的处置废旧电池可能严重污染环境，请勿随意丢弃本电池组，共同保护自然环境。废弃电池组时请遵守当地法律法规。
25. **警告：改装可能增加安全隐患。请避免使用非原装配件，禁止私自改装、拆解、破解本产品及配件，否则由此造成的损坏或损失将由您自行承担。**
26. 如产品发生不属于保修服务范围的情况，需要您付费进行维修及购买相关服务。
27. 如果您在使用过程中，本产品及其零部件需要维修或更换，请您在维修或置换后保管好相应的售后服务资料。
28. 驾驶九号电自 Mz 系列请严格遵守您所在区域的交通法律法规。由于各国或地区对于电动自行车上牌管理和政府管制的法律法规及政策存在差异，购买及使用前请确认当地上牌管理及管制的政策与方案，相关问题请咨询当地相关管理部门。若因不能上牌等政策法规原因所造成的产品不能正常上路行驶或其他任何损失，九号公司不承担任何责任。

三、其他

1. 产品数据和参数随不同型号有所区别，如有更改，不另行通知。
2. 在法律允许的范围内，九号公司保留对本声明的解释和说明的权利。
3. 本声明适用于中华人民共和国法律（香港、澳门特别行政区和中国台湾地区法律除外）。对于消费者违反上述声明条款而导致或可能导致的所有索赔、责任和损失，九号公司不承担赔偿责任。在驾驶过程中遇到的不可预见或不可避免的风险，应由驾驶者自行承担。
4. 购买本产品后，您可以选择接受上述条款对产品进行使用，也可根据“保修政策”中的条款，进行退货处理。退货时，请保证产品及包装完好，不影响二次销售。
5. 如果有一天您想转卖或转赠您的九号电自 Mz 系列产品，请不要忘记一同交还本法律声明，因为它是产品的一部分。如果您有任何问题需要咨询，九号公司很高兴随时为您服务。

再次感谢您对本产品的选择和信任。

12. 保修与售后

三包服务政策

为了维护您的利益和给您的车辆提供服务支持，九号严格依据《中华人民共和国消费者权益保护法》、《中华人民共和国产品质量法》等国家相关法律、法规规定实行售后三包服务，具体服务内容如下：

1. 备件在三包期内非人为损坏的故障根据《三包件质保标准》实行三包，享受免费维修。

2. 三包期起始计算方法

- 线下购车用户以发票日期、购车凭证、车辆激活绑定日期为准（以先发生日期计算）；
- 线上购车用户以签收单日期为准（签收日期次日开始计算）；
- 送货签收单和购机发票作为有效凭证；无凭证、缺失凭证或凭证涂抹不清的，以系统记录的销售日期为准。

3. 退换货约定：

7天无理由退货

详细说明：

- 在产品包装未开封的情况下，需包装及车体完好无损；
- 在产品包装已开封的情况下，车辆未激活绑定、车体及相关附件完好无损；
- 用户7天无理由退货不包含以下行为：三包凭证、合格证及发票遗失、人为损坏、保修及防伪标签损毁、产品外观破损、随车零配件及赠品缺失、累计行程超过50公里、已到车管所注册上牌等影响二次销售的情况；
- 7天无理由退货政策只针对官方认证网站销售的商品有效，不包含门店自提、门店发货等。具体以商品详情页展示为准。

三包退换货

- “7日”规定：产品自购买之日起7日内，发生非人为损坏的主要部件性能故障影响使用的，用户可以选择退货、换货或维修；
- “15日”规定：产品自购买之日起15日内，发生非人为损坏的主要部件性能故障影响使用的，用户可以选择换货或维修；
- 三包退换货不包含以下行为：三包凭证、合格证及发票遗失、人为损坏、保修及防伪标签损毁等情况。

4. 定制款产品不支持退换货

用户如有疑问可拨打服务电话 400-607-0001 进行咨询。

项目	备件所属种类	保修期限	质保说明
电动车 体件	方向把、中撑、边撑	30个月	自然开焊、脱焊、断裂现象
	车架	终身质保（0-30个月换新，后期维修）	
	减震器、方向柱、前叉组件、制动手柄、前轮毂、搁脚、把套、后平叉、后衣架、曲柄、链轮、飞轮、座垫（不含感应模块）	12个月	自然变形、断裂等由于制造不良导致的质量问题
	碟刹组件、碟刹盘	12个月	因产品原因发生性能故障或质量问题且无法修复
	电镀件、后扶手	12个月	漆皮大面积脱漆、褪色、龟裂
	烤漆件	9个月	
	轮胎	3个月或整车5000公里（以先到达为准）	
电器件	仪表总成	24个月	因产品原因发生性能故障或质量问题且无法修复
	控制器、铅酸充电器、转把组件、主线束、喇叭、边撑开关、转换器、组合开关、刹车断电开关、空气开关、充电口、前大灯、尾灯组件、铅酸计量板、电子锁、机械锁、座垫感应区模块	12个月	
	九号云盒	36个月	因产品硬件发生性能故障或质量问题且无法修复。不包含因未续费导致的九号云盒中内置SIM卡信息丢失或智能服务功能失效，不包含移动2G/4G网络信号覆盖不足导致的设备信息上报延迟或无法上报等。

项目	备件所属种类	保修期限	质保说明
电机	轮毂电机组件	6年质保或整车3万公里以先到达为准（0-24个月换新，后4年换维护或维修）	线圈烧毁、缺相、退磁、短路、断路、异响、动力差、里程短等，因胎压不足、过减速带、坑等原因，导致轮毂变形
电池	铅酸电池	12个月（0-6个月换新，后6个月维护）	漏液或容量不足60%，短路、断路、反极等
	长续航铅酸电池	15个月（0-8个月换新，后7个月维护）	
其他	后视镜、气嘴、制动蹄块、制动摩擦片、电机毂盖、螺丝螺帽等标准件、装饰件、支架、黑件、踏皮、保险丝（管）、易损件类、广告促销类、赠送物品类及其他上述项目种类中没有包含的备件	不在保修范围内	易损件

注：零部件不循环三包，质保期内更换的零部件三包期按购买时的三包期剩余日期计算；用户付费单独购买或更换的零部件，其三包日期从购买或更换之日起重新计算。

售后服务非三包情况细则

售出产品发生以下情况的，不属于保修服务范围，需用户付费进行维修及相关服务：

1. 已超过三包有效期、无有效凭证、发票信息与产品不符、恶意损坏产品序列号、车辆信息，包括但不限于模糊破坏、自行撕毁、篡改等；
2. 未按本产品说明书的规定正确使用、驾驶、保养及调整而造成的车辆损坏；在行驶过程中撞车、摔车等人为因素而造成的产品故障或损坏的；过载等非正常使用条件造成的故障或损坏；
3. 未在指定授权服务网点进行维修、私自改装、拆解、替换、改动电路或线路配置、破坏产品整体及零部件正常使用状态的、使用非原厂配件造成的损坏；
4. 因本产品电控系统（包含电池、控制器、电机）已经调校好，故不得随意拆卸和更换，未在指定授权服务网点进行售后的一律不予三包；
5. 因地震、台风、火灾、水灾、冰雹、盐碱环境等不可抗力造成的车辆损坏；因暴晒、水淹、浸泡、烟熏、化学用品腐蚀等原因造成的车辆损坏；
6. 电池未进行正常使用和维护导致亏电电压无法修复的不予三包：电池 95% 以上电量时整车放置至少 1 个月内给电池补充电 1 次，单独放置至少 2 个月内给电池补充电 1 次；
7. 其它非产品本身问题而导致的故障或损坏；
8. 样品处理或其他明确规定不予质保的车辆或备件（另有协议、合同约定的按约定内容进行处理）；
9. 其它不属于三包范围的配件：气嘴、制动蹄块、电机轂盖、螺丝螺帽等标准件、装饰件、支架、黑件、保险丝、链条、易损件类、广告促销类、赠送物品类不予三包。

13. 常见故障及处理方法

常见故障	故障原因	解决方法
故障代码10	仪表与控制器通讯异常	请重启车辆，如未解决请联系售后或指定授权服务网点
故障代码11	电池欠压保护	请及时充电
故障代码12	电机类问题	请联系售后或指定授权服务网点
故障代码13	电机控制器异常	
故障代码14	油门转把异常	请检查开机时油门是否回位，请联系售后或指定授权服务网点
故障代码15	刹车开关异常	请检查刹车是否按下，如未解决请联系售后或指定授权服务网点
故障代码16~17、33~34、40	仪表异常	请联系售后或指定授权服务网点
故障代码18	铅酸计量板通讯异常	请重启车辆，如未解决请联系售后或指定授权服务网点
故障代码19、23、27	电池类问题	请联系售后或指定授权服务网点
故障代码20	锂电池1通讯异常	请插电电池重启车辆，如未解决请联系售后或指定授权服务网点
故障代码24	锂电池2通讯异常	
故障代码28	锂电池3通讯异常	
故障代码21~22、25~26、29~30	锂电池异常	请联系售后或指定授权服务网点
故障代码31~32、44	车辆序列号或者密码异常	请联系售后或指定授权服务网点
故障代码35	仪表与云盒通讯异常	请重启车辆，如未解决请联系售后或指定授权服务网点
故障代码36	九号云盒无线信号弱	请将车辆停放在室外开阔位置
故障代码37	九号云盒内部电池电量低	请接入电池并保持空气开关开启5小时以上
故障代码38	电门锁打开异常	请联系售后或指定授权服务网点
故障代码41	龙头锁未收回到位	请重新开机后活动龙头，使锁销收回；如未解决请联系售后或指定授权服务网点
故障代码42	九号云盒异常	请联系售后或指定授权服务网点
故障代码43	检测到车辆发生撞击或剧烈震动	若无事故发生，请联系售后或指定授权服务网点
故障代码45	车辆进入丢失模式	九号出行APP操作取消丢失模式

常见故障	故障原因	解决方法
故障代码 46	电机控制器散热风扇故障	
故障代码 47	软件过流故障	请联系售后或指定授权服务网点
故障代码 48	过压故障	
故障代码 49	电机控制器二级过温保护	
故障代码 50	电机二级过温保护	请减少长时间激烈骑行
故障代码 52	电机控制器一级过温保护	
故障代码 53	电机一级过温保护	
故障代码 54	转把需校准	请按照九号出行 APP 进行转把校准
故障代码 55	ABS通讯异常	请联系售后或指定授权服务网点
故障代码 56	锂电池1 通讯异常	
故障代码 57	锂电池2通讯异常	请插拔电池重启车辆， 如未解决请联系售后或指定授权服务网点
故障代码 58	锂电池3通讯异常	
故障代码 59	仪表控制器与九号云盒通讯异常	
故障代码 60	仪表控制器陀螺仪异常	请联系售后或指定授权服务网点
故障代码 61	仪表和仪表控制器通信异常	
故障代码 62	ABS和仪表控制器通讯失败	
故障代码 63	电机控制器和仪表控制器通讯异常	请重启车辆，如未解决请联系售后或指定授权服务网点
故障代码 64	NFC模块和仪表控制器通信异常	
故障代码 65	电机轴松动	请紧固电机轴或联系售后或指定授权服务网点
故障代码 67	前大灯和仪表控制器通信异常	请重启车辆，如未解决请联系售后或指定授权服务网点
故障代码 74	仪表控制器和尾灯通信异常	请重启车辆，如未解决请联系售后或指定授权服务网点
故障代码 C0080	前轮轮速传感器高端与电源短接	
故障代码 C0081	前轮轮速传感器低端与电源短接	请更换后轮轮速传感器测试或联系售后或指定授权服务网点
故障代码 C0082	前轮轮速传感器高端接地或短路	
故障代码 C0083	前轮轮速传感器低端接地或开路	
故障代码 C0084~88	前轮轮速传感器信号失真	请检查前轮及后轮胎胎压（胎压数值请参照坐垫背面胎压指示标签）、轮速盘和轮速探头是否清洁无异物，或联系售后或指定授权服务网点

常见故障	故障原因	解决方法
故障代码 C0100	后轮轮速传感器高端与电源短接	请更换后轮轮速传感器测试或联系售后或指定授权服务网点
故障代码 C0101	后轮轮速传感器低端与电源短接	
故障代码 C0102	后轮轮速传感器高端接地或短路	
故障代码 C0103	后轮轮速传感器低端接地或开路	
故障代码 C0104~108	后轮轮速传感器信号失真	请检查前轮及后轮胎压（胎压数值请参照座垫背面胎压指示标签）、轮速盘和轮速探头是否清洁无异物，或联系售后或指定授权服务网点
故障代码 C0024~C0075 C0120~C0231	ABS 泵异常	请重启车辆，如未解决请联系售后或指定授权服务网点
鼯鼠 ABS - 前轮		
故障代码 C3001	前轮 ABS 电机原位校准失败	请重启车辆，如未解决请联系售后或指定授权服务网点
故障代码 C3002	前轮 ABS 电机卡涩	
故障代码 C3003	前轮 ABS 电机校准异常	
故障代码 C3004~3006	前轮 ABS 轮速信号异常	请检查前轮及后轮胎压（胎压数值请参照座垫背面胎压指示标签）、轮速盘和轮速探头是否清洁无异物，或联系售后或指定授权服务网点
故障代码 C3007	前轮 ABS 温度过热	请暂停骑行或者联系售后或指定授权服务网点
故障代码 C3008	前轮 ABS 正忙	请重启车辆，如未解决请联系售后或指定授权服务网点
故障代码 C3009	前轮 ABS 过流	
故障代码 C3010	前轮 ABS 过压	
故障代码 C3012	前轮 ABS 欠压	
故障代码 C3013	前轮 ABS 轮速传感器断路	
故障代码 C3014	前轮 ABS 轮速传感器短路	请及时充电，如未解决请联系售后或指定授权服务网点

常见故障	故障原因	解决方法
鼯鼠 ABS-后轮		
故障代码 C3101	后轮 ABS 电机原位校准失败	请重启车辆，如未解决请联系售后或指定授权服务网点
故障代码 C3102	后轮 ABS 电机卡涩	
故障代码 C3103	后轮 ABS 电机校准异常	
故障代码 C3104~3106	后轮 ABS 轮速信号异常	请检查前轮及后轮胎压（胎压数值请参照座垫背面胎压指示标签）、轮速盘和轮速探头是否清洁无异物，或联系售后或指定授权服务网点
故障代码 C3107	后轮 ABS 温度过热	请暂停骑行或者联系售后或指定授权服务网点
故障代码 C3108	后轮ABS 正忙	请重启车辆，如未解决请联系售后或指定授权服务网点
故障代码 C3109	后轮ABS 过流	
故障代码 C3110	后轮ABS 过压	
故障代码 C3112	后轮ABS 欠压	请及时充电，如未解决请联系售后或指定授权服务网点
故障代码 C3113	后轮ABS 轮速传感器断路	请更换后轮轮速传感器测试或联系售后或指定授权服务网点
故障代码 C3114	后轮ABS 轮速传感器短路	
CAN 大灯		
故障代码 D1001	前大灯欠压故障（总电压小于10V为故障）	请检查大灯供电电压或联系售后或指定授权服务网点
故障代码 D1002	前大灯陀螺仪故障	请重启车辆，如未解决请联系售后或指定授权服务网点
故障代码 D1003	前大灯电机功率器件故障	
故障代码 D1004	前大灯电机编码器故障	
故障代码 D1005	前大灯电机校准异常	
故障代码 D1006	前大灯云台异常	

常见故障	故障原因	解决方法
连接充电器对电池进行充电，充电器指示灯一直显示绿色	1.充电器输出端与电池充电插座插头没有插好	重新插好充电插头
	2.充电器输出线开路	更换充电器
	3.电池盒内电池连接线开路	重新连接电池线
	4.电池盒内保险丝熔断	更换同规格保险丝
	5.充电器红色发光管损坏或电路故障	更换充电器
充电时，红灯转绿灯	充电环境温度过高，使电池组内漏电流增大，末期电流无法降低造成不能正常转态	调整充电环境
	充电器功能性故障造成	更换充电器
充电指示灯不亮	充电器损坏或指示灯损坏	更换充电器
红色指示灯闪烁	充电器发生过温保护	调整充电环境
	充电器发生过电压、过电流、输出短路、欠压保护	可正常使用，若发现无法充电，更换充电器
整车没电	电池连接不到位	请检查电池主插头是否连接到位
	空气开关没有打开	请打开空气开关
	保险丝熔断	更换保险丝
续航里程不足	轮胎气压不足	按标准补足气压
	充电不足、充电器故障	检查充电器，充足电量
	频繁启动、刹车、超负荷运转	养成良好的骑行习惯，保持适当的载荷
智能服务不可用。（智能服务：远程解锁、寻车模式、SOS 紧急通知、OTA 升级、车辆定位、车况及电池信息远程查看、丢失模式上报服务、车辆信息智能推送、骑行记录及骑行统计等功能）	1. 九号云盒内置 SIM 续费未成功。（新车自激活日起免费赠送一年的智能服务，到期后12个月外，运营商会删除SIM信息）	1. 到期 12 个月内：您可以通过《九号出行》APP售后服务 - 智能服务，对增值业务进行续费；到期 12 个月外：缴费和更换九号云盒
	2. 九号云盒故障	2. 更换九号云盒

注：如你的问题未得到解决，请联系售后或指定授权服务网点。例如遇其他错误代码、上述操作未排查故障、有疑问需要咨询等等。

14. 整车电路原理图

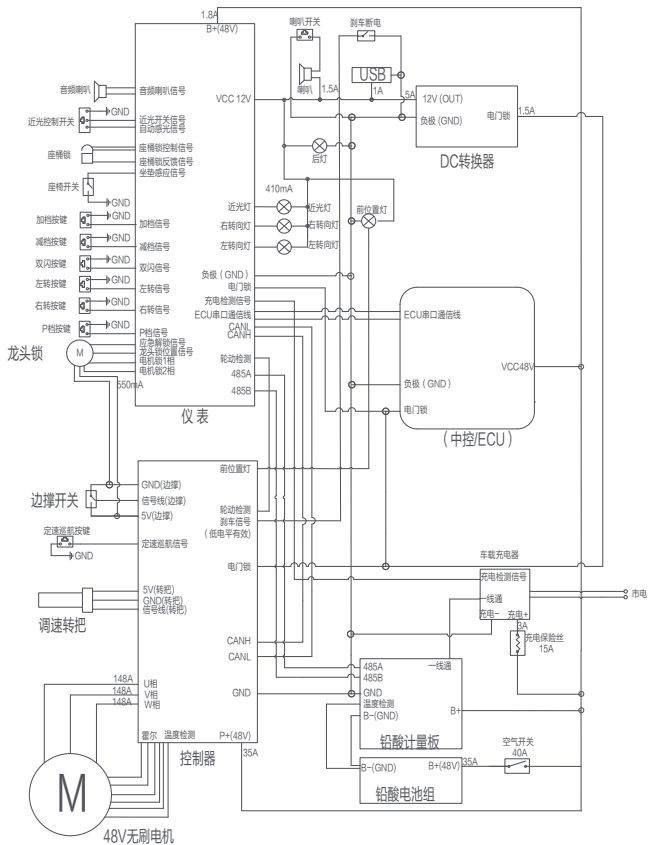

售后保修卡

用户姓名:

用户电话:

用户地址:

产品名称:

产品型号:

电机号:

车架号:

售出日期:

经销商:

